

PÍSKOVÁ FILTRACE SHOTT SÉRIE WP

PPF45/7000WP

PPF65/8000WP

PPF85/19000WP

PPF200/21000WP



NÁVOD K POUŽITÍ

OBSAH

1.	Instalační a montážní pokyny	2
2.	Pozor! Elektroinstalace – bezpečnostní předpisy	3
3.	Určení místa	3
4.	Montáž filtrace	4
5.	Filtrační nádoba	5
6.	Připojení hadic (čerpadlo)	6
7.	Zprovoznění filtrace	6
8.	Technické údaje	7
9.	Vysávání dna	8
10.	Možné příčiny špatného výkonu filtru	8
11.	Zazimování	9
12.	Doporučení k údržbě	9
13.	Provádění servisu	9

! DŮLEŽITÉ

Čerpadla nejsou samonasávací.

Než začnete s montáží, pečlivě si přečtěte tento návod.

Pokud je čerpadlo v chodu, nikdy neměňte polohy šesticestného (čtyřcestného) ventilu.

Další doporučení nebo poradenství ohledně filtru, údržby vody a příslušenství získáte od Vašeho odborného prodejce.

V rámci dalšího technického rozvoje si vyhrazujeme změny, které slouží k vylepšení produktu.

1. INSTALAČNÍ A MONTÁŽNÍ POKYNY

Zakoupili jste si technický přístroj, jehož obsluha je jednoduchá a není komplikovaná, přesto ale se vyžaduje určitá ochranná zařízení. Proto Vás žádáme, abyste si následující pokyny řádně přečetli.

K provozu filtrace potřebujete skimmer (povrchový vysavač).

A to buď vestavěný skimmer (vestavba do ocelové stěny), nebo závěsný skimmer (přípevnění na ocelovou stěnu).

Při objednávání náhradních dílů se také obraťte na Vašeho prodejce bazénů. Pro zaručení bezproblémového dodání náhradních dílů, uveďte datum zakoupení a typ filtru.

2. ELEKTROINSTALACE – bezpečnostní předpisy

1. Elektroinstalace musí být provedena povoláním elektrikářem. Přívod musí být zajištěn proudovým chráničem 30 mA. Za následky nesprávné instalace, zprovoznění a provedení elektroinstalace, která neproběhla podle předpisů, nepřebíráme žádnou zodpovědnost.
2. Připojovací kabel připravený pro zástrčku nesmí být zahrabán pod zem.
3. Dbejte na to, aby se připojovací kabel nepoškodil (sekačka na trávu, motorová pila atd.). Poškozené kabely se musí IHNED vyměnit.
4. Děti se nesmí bez dozoru dospělých pohybovat v blízkosti filtrace! Rodiče zodpovídají za své děti!
5. Během využívání bazénu nesmí být filtrace v provozu.

3. URČENÍ MÍSTA

Filtraci umístěte mezi skimmer a vtokovou trysku tak, aby byla dostačující bezpečná vzdálenost od bazénu.

Podrobné informace o elektrickém připojení a vzdálenosti filtrace od bazénu najdete v normě ČSN 33 2000-7-702.

Doporučujeme Vám filtraci umístit na dodatečnou podložku (např. na betonovou desku atd.). Podložka musí být vodorovně, což zjistíte pomocí vodováhy.

V žádném případě filtrace nesmí být umístěna na hroudě, nebo přímo na trávě (**hrozí nebezpečí zaplavení nebo přehřátí čerpadla**).

Pokud je Váš bazén částečně nebo úplně zapuštěný do země, potom Vám doporučujeme, umístit filtraci do šachty, která by měla být připojena k bazénu.

Pokud filtraci umístíte do šachty, potom musíte zajistit, aby šachta nemohla být zatopena. Pro tento účel je vhodné, když do okolí šachty nanesete štěrk, aby se do něj okolní a dešťová voda vsákla. Optimální by bylo, kdybyste v šachtě měli přímý přípoj do kanálu (nebo ponorné čerpadlo s plovákovým spínačem).

Je nutné dbát na to, aby šachta nebyla vzduchotěsně uzavřená. To by mohlo vést ke škodám způsobeným vznikem kondenzované vody na čerpadle. Šachta by měla dostatečně velká, aby se v ní mohly provádět případné práce na filtraci.

Šachta v níž je filtrace umístěna musí mít zajištěn odvod znečištěné vody z praní filtru do kanalizace.

Potřebné příslušenství jako hadice, hadicové svorky a filtrační písek (není součástí dodávky) Vám Váš prodejce bazénů rád nabídne.

4. MONTÁŽ FILTRACE

Filtraci montujte na místě, kde bude umístěna (pozdější přemístění by bylo příliš obtížné!).

Filtrace se skládá z následujících dílů: (Obr. 1)

1. Čerpadlo
2. Ventil
3. Těsnění (O kroužek)
4. Objímka
5. Filtrační nádoba
6. Trubkový stojan se spojovacím dílcem pro kolík filtrace
7. Kolík filtrace
8. Výpustný šroub
9. Středící poklop
10. Základní deska
11. Tlakový hadice

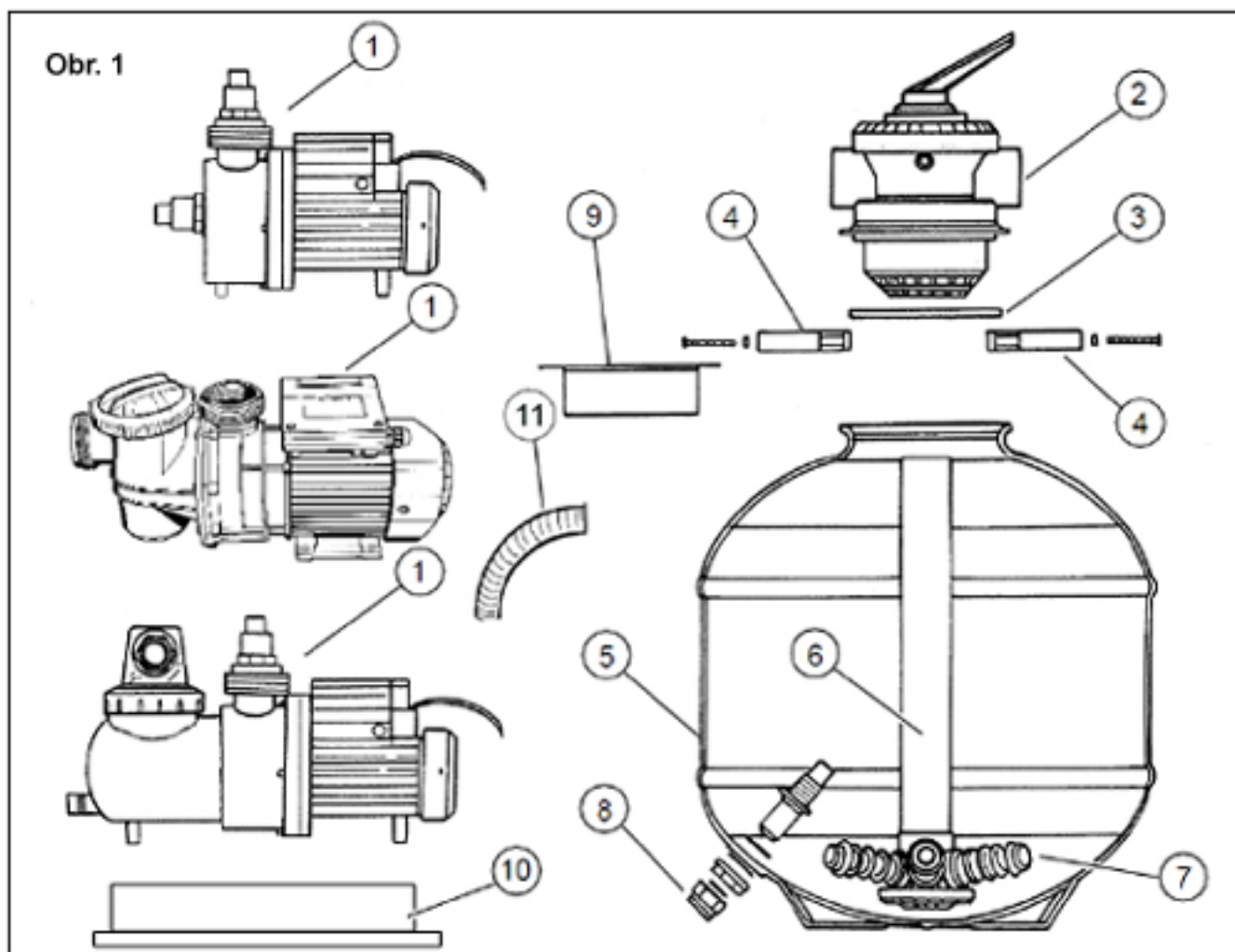

5. FILTRAČNÍ NÁDOBA

1. Trubkový stojan včetně spojovacího dílu k filtračnímu kolíku zaveďte do filtrační nádoby (Obr. 2) a malé filtrační kolíky spojte našroubováním se spojovacím dílem k filtračnímu kolíku. (Obr. 3)
2. Trubkový stojan s přípojovacím dílem k filtračnímu kolíku odstavte na dno filtrační nádoby (filtrační kolíky musí být již smontované), ujistěte se, že se trubkový stojan nachází uprostřed dna nádoby, a že byl výpustný šroub našroubovaný.
3. Nyní položte středící trychtýř na otvor filtrační nádoby, přitom vycentrujte trubkový stojan. (Obr. 4)
4. Aby se trubkový stojan stabilizoval, napusťte do nádrže vodu po první trysku.
5. Kotel naplňte asi do $\frac{3}{4}$ filtračním pískem. (**Správná zrnitost 0,4-0,8 nebo 0,7-1,25 mm; množství: podle velikosti filtru**) (Obr. 4).
6. Nyní smontujte svršek kotle neboli hlavu ventilu a těsnění kotle na horním okraji filtrační nádoby. Než toto provedete, bezpodmínečně horní otvor znovu vyčistěte a možný písek nebo špínu umyjte. Spojení svršku nádoby neboli hlavy ventilu s filtrační nádobou se provede objímkou. Objímka se našroubuje objímkovým šroubem a objímkovou maticí. (Obr. 5 a 6).
7. Nakonec namontujte přípojky čerpadla na hlavu ventilu. Přípojky čerpadla dostatečně utěsněte teflonovou páskou.

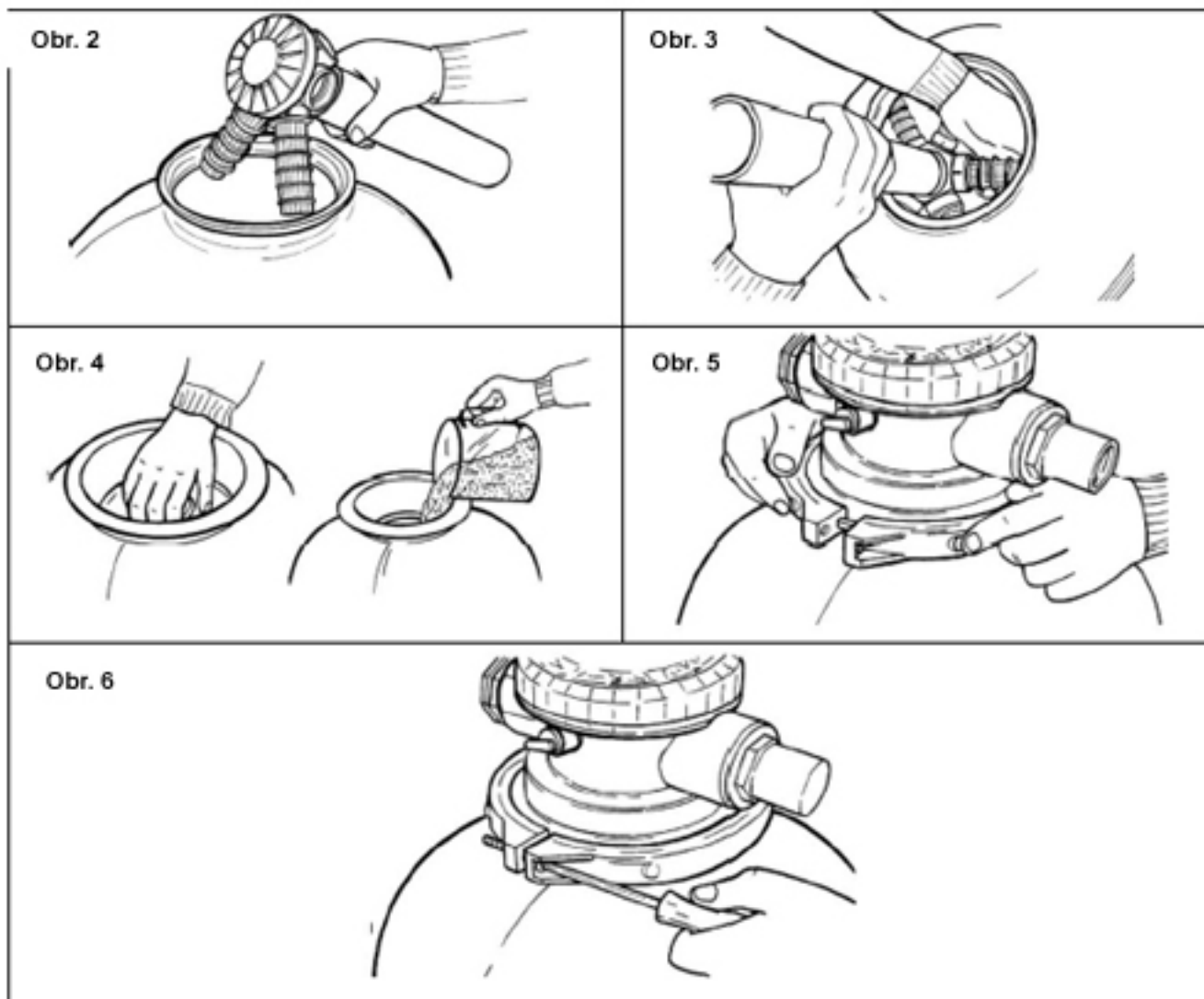

6. PŘIPOJENÍ HADIC (čerpadlo)

Pozor: u filtrace PPF25/4000SP k čerpadlu namontujte přídatný předfiltr!

Důležité: pro lepší těsnění naneste kolem součásti trochu dodaného teflonu.

- 1. Tlakové připojení:** Čerpadlo (**OUT**) spojte s multifunkčním ventilem (**PUMP**) vypouklými trubkami nebo pevným spojením.
- 2. Vedení skimmeru:** Spojení přípojky skimmeru k přednímu připojení na čerpadle.
- 3. Zpětné vedení:** Spojte připojení na čtyřmístném popř. šestimístném ventilu s označením **RETURN/POOL** s připojením na vtokové trysce bazénu. Všechna připojení zafixujte hadicovou sponou.
- 4. Zpětné oplachování:** k použití zpětné funkce, přičemž je špinavá voda odváděna do kanálu. Připojení vyžadují speciální bazénové hadice a hadicové spony.

Poznámka: Některé typy obsahují hadici se šroubením. Viz obrázek níže.

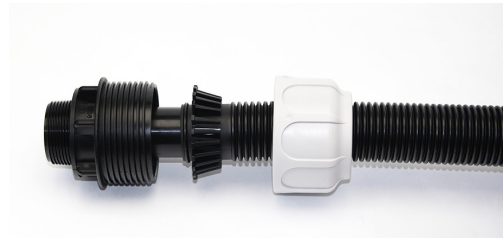
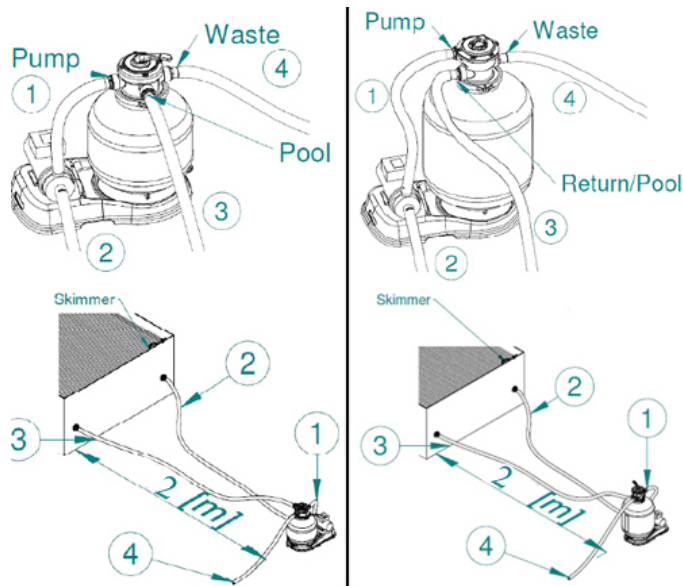

7. ZPROVOZNĚNÍ FILTRACE

Než filtraci zprovozníte, musí být zajištěno, že filtrace stojí mimo bazén a na úrovni níže než hladina vody, stejně jako hadicová připojení musí být správně zapojena a fixována.

Bazén musí být do poloviny skimmeru naplněn vodou. Voda musí dotéct k čerpadlu.

Páku na čtyřmístném nebo šestimístném ventilu nastavte do pozice **BACKWASCH/ZPĚTNÉ OPLACHOVÁNÍ**.

Ujistěte se, že je na připojení **WASTE/ODPAD** připojena hadice k odvodu vody. Teprve nyní může být filtrace zprovozněna.







Zapněte čerpadlo a proveďte zpětné oplachování po dobu asi 2-3 min.

Ihned potom čerpadlo opět vypněte a páku na hlavě ventilu uveďte do pozice **RINSE/OPLACHOVÁNÍ**.

Čerpadlo znovu zapněte a proveďte oplachování po dobu asi 30 sekund. Potom se čerpadlo opět vypne a páka se nastaví do pozice **FILTER**.

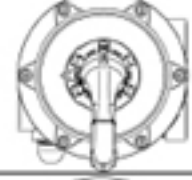
Čerpadlo znovu zapněte. Filtrace je nyní v normálním filtračním provozu. Doporučujeme Vám dobu filtrování 2 x 4 – 5 hodin denně. Pokud chcete vysávat dno, nastavte páku do pozice **FILTER**. Po vysávání dna popř. když tlak na manometru stoupne (o 2 – 3 rysky), je nutné provést zpětné oplachování (**BACKWASH**).

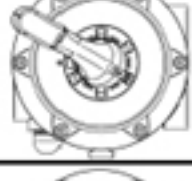
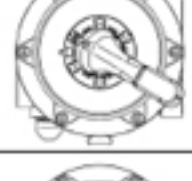
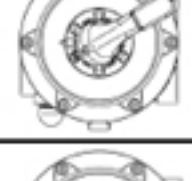
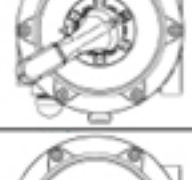
Po zpětném oplachování **BACKWASH** je vždy nutné provést oplachování **RINSE** po dobu 30 sekund. Při vysávání dna s odpovídající výbavou se může také provést odpad **WASTE** (možné pouze u šestimístního ventilu), který slouží k odstranění nečistot z bazénu (např. vodní řasy), které jinak znovu prochází filtračním pískem. Přitom se voda, která je odsávána ze dna vypumpuje rovnou ven. Po tomto chodu se musí hladina vody patřičně doplnit.

	V4	V6
Filtrování-FILTER Normální provozní nastavení. Voda v bazénu proteče skrze písek a čistá znovu proudí do bazénu. Tuto pozici používejte i při vysávání dna.		
Zpětné oplachování-BACKWASH Voda proudí pískem opačným směrem a je odváděna výpustnou přípojkou. Alespoň jednou týdně a vždy po vysávání dna.		
Oplachování-RINSE Tímto chodem dochází k dočistění a zhutnění filtračního písku. Voda je také odváděna výpustnou přípojkou. Doba trvání asi 30 sekund. Po každém zpětném oplachování.		
Uzavřeno-VALVE CLOSED (pouze u šestimístního ventilu). Proud vody od filtru k čerpadlu je uzavřen. Doporučujeme Vám, abyste si do přívodu a odvodu namontovali hradítka.		
Odpad-WASTE (pouze u šestimístního ventilu). V této pozici je voda odváděna přímo odpadovou přípojkou. Příklad: vysávání dna po napadení řasami!		
Cirkulace-CIRKULATION (pouze u šestimístního ventilu). Odňatá voda proudí tak, aby neprocházela filtrační nádrží popř. pískem. Voda proudí ventilem rovnou do bazénu. Voda tak může rychleji obíhat! Např. po šokovém chlorování.		
ZIMA Ventil se otevře, aby se uvolnila těsnění. Zazimování na podzim.		

Důležité: před každým přerazováním pozice pákou ventilu musíte filtraci vypnout.

8. TECHNICKÉ ÚDAJE

	PPF45/7000WP	PPF65/8000WP	PPF85/19000WP	PPF200/21000WP
Průtok	6m ³ /h	8m ³ /h	10m ³ /h	15m ³ /h – 0,4 bar
Připojení	230 V, 50 Hz	230 V, 50 Hz	230 V, 50 Hz	230 V, 50 Hz
Příkon	450 W	500 W	550 W	750 W
Maximální množství písku	25 kg	50 kg	80 kg	150 kg
Vhodná velikost bazénu (objem vody)	35/45 m ³	45/55 m ³	60/70 m ³	80/100 m ³
Rozsah dodávky				
• <i>Filtrační nádoba</i>	Ø 396 m	Ø 476 m	Ø 476 m	Ø 646 m
• <i>Filtrační čerpadlo</i>	S předfiltrem	S předfiltrem	S předfiltrem	S předfiltrem
• <i>Ventil</i>	Šesticestný	Šesticestný	Šesticestný	Šesticestný
• <i>Základní deska</i>	ano	ano	ano	ano
• <i>přípojka</i>	Ø 32/38	Ø 32/38	Ø 38	Ø 38

9. VYSÁVÁNÍ DNA

Vysávání dna se provádí v pozici **FILTER/FILTROVÁNÍ** (na ventilu). Vysavač dna se musí připojit k hadici vysavače dna na skimmeru. Než se vysavač dna zapojí a je připraven k provozu, musí být čerpadlo vypnuté.

Důležité: Hadice vysavače na dno musí být celá naplněná vodou, aby do čerpadla nevnikl vzduch, teprve potom se čerpadlo zapne. Pokud do filtrace dostane vzduch, musí se filtrace vypnout a vysavač musí být odvzdušněn.

Nyní přejíždějte násadou s kartáčem pomalu a stejnoměrně (příliš rychlé přejíždění může rozvířit špínu) po dně bazénu.

U filtrace bez předfiltru je výhodou mít skimmer se síťovým košem!

Důležité: před každým přerazováním pozice pákou ventilu musíte filtrace vypnout.

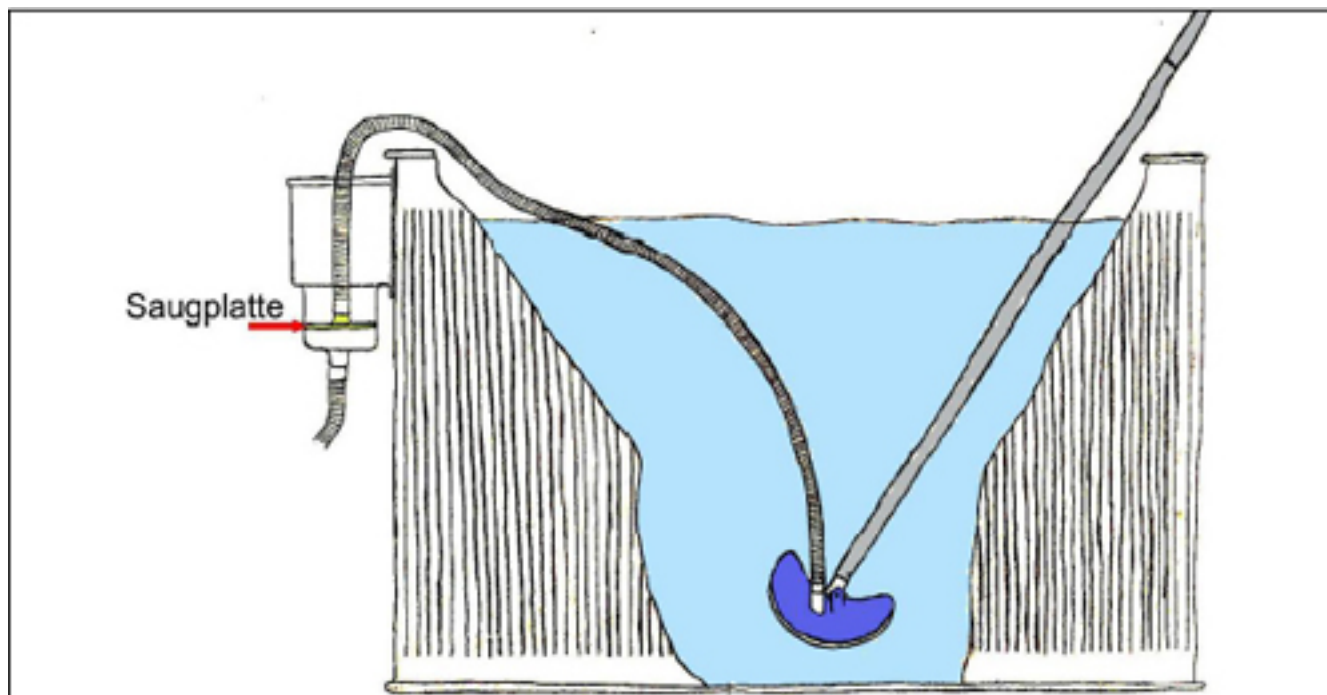

10. MOŽNÉ PŘÍČINY ŠPATNÉHO VÝKONU FILTRU

Příčina poruch	Odstranění
Nárůst tlaku na manometru filtrace	- znečištění filtru - proveďte průplach filtrace
Čerpadlo nasává vzduch	- zkontrolujte těsnost sacího potrubí a dostatečnou hladinu vody v bazénu
Nedostatek vody v čerpadle nebo ve skimmeru	- zkontrolujte těsnost sacího potrubí a dostatečnou hladinu vody v bazénu
Zanešení koše předfiltru čerpadla	- vyčistěte koš předfiltru čerpadla

Při neuvedených závadách se prosím zeptejte Vašeho prodejce!

11. ZAZIMOVÁNÍ

- Od filtrace odpojte připojovací potrubí.
- Vypusťte zcela za pomoci vypustního šroubu vodu z filtrační nádoby a čerpadla filtrace.
- Vyčistěte koš předfiltru hrubých nečistot u čerpadla. Ventil nastavte do zimní polohy.
- 1x za dvě sezony doporučujeme vyměnit pískovou filtrační náplň.

Filtrace, která stojí venku uklid'te na zimu na nemrznoucí místo.

Na škody způsobené mrazem se nevztahuje záruka!

12. DOPORUČENÍ K ÚDRŽBĚ

Viditelné nečistoty se odstraňují filtrací. Toto ale neplatí u vodních řas, bakterií a jiných mikroorganismů, které také představují neustálé nebezpečí pro čistou, průzračnou a zdravou vodu ke koupání. Abyste jim zabránili, je nutné používat speciální vodní prostředky pro údržbu, které jsou správně a trvale dávkovány, neobtěžují uživatele bazénu a zaručují hygienicky nezávadnou vodu ke koupání.

Doba filtrování (2 x 4 – 5 hodin denně) a pravidelné zpětné mytí (2 – 3 minuty) minimálně jednou týdně, stejně jako vysávání dna jsou základní předpoklady pro udržovanou vodu ke koupání!

! DOPORUČENÍ

Opravy čerpadla může provádět pouze vyučený a kvalifikovaný technik.

13. PROVÁDĚNÍ SERVISU

V případě technických informací, chybějících dílů, nebo v případě reklamace se prosím obraťte na vašeho prodejce.



Můžete pomoci chránit životní prostředí. Dodržujte místní nařízení pro likvidaci odpadů.

Nepoužívaná nebo vadná elektrická zařízení odevzdejte k likvidaci odborné firmě.

DOPLNĚNÍ NÁVODU

7-cestný ventil SHOTT

Při pozicích FILTROVANI (FILTRATION), CÍRKULACE (CIRCULATION) a UZAVŘENO (CLOSE) je nutné na vývod do odpadu (WASTE) instalovat zátku (součástí balení), která zamezuje úniku vody.

!!! DŮLEŽITÉ – POZOR !!!

Při ZPĚTNÉM OPLACHOVÁNÍ (BACKWASH), OPLACHOVÁNÍ (RINSE) a ODPAD (WASTE) je nutné zátku z vývodu odpad (WASTE) odstranit. Pokud se zátku neodstraní, může dojít k nenávratnému poškození ventilu nebo čerpadla filtrace.