



**m**Spa

 **MARIMEX**

## Návod k použití

OSLO F-OS063W  
CZ



S veškerými dotazy ohledně reklamací, instalace či náhradních dílů se obračejte na servisní středisko Marimex.

Z důvodu nepřetržitého zdokonalování svých produktů si společnost Mspa vyhrazuje právo měnit specifikace a vzhled svých výrobků, což může vést ke změnám v manuálu bez předchozího upozornění.



Oficiální stránky  
Mspa



Instalační videa Mspa

## OBSAH

---

Bezpečnostní upozornění.....	3
Specifikace.....	7
Přehled výrobku.....	7
První použití a nastavení.....	8
Nastavení.....	9
Funkce ovladače.....	11
Údržba vody a chemické přípravky.....	13
Vypouštění vany, její čištění a údržba.....	14
Likvidace a ochrana životního prostředí.....	15
Řešení problémů.....	15
Bezpečnostní opatření pro sezónní použití.....	16
Záruční podmínky.....	20

# DŮLEŽITÁ BEZPEČNOSTNÍ UPOZORNĚNÍ

---

Pro vaši vlastní bezpečnost a správnou funkčnost vašeho zařízení dodržujte následující pokyny. Při nedodržení následujících upozornění a instrukcí hrozí poškození majetku, vážná zranění nebo smrt. Nesprávnou instalací nebo manipulací dojde ke ztrátě záruky.

## PŘEČTĚTE SI A DODRŽUJTE NÁSLEDUJÍCÍ INSTRUKCE! MANUÁL SI USCHOVEJTE PRO POZDĚJŠÍ POUŽITÍ

### NEBEZPEČÍ

- Riziko utonutí. Důrazně dbejte na to, abyste zamezili nepovolenému vstupu dětí do vířivky. Ujistěte se, že děti nemohou použít vířivku, aniž by byly po celou dobu pod řádným dohledem zodpovědné osoby.
- Riziko utonutí. Pravidelně zkontrolujte, jestli z vířivky neuniká voda, její povrch není předčasně opotřebovaný, nevyskytují se na něm trhliny, znaky poškození nebo změna jejího tvaru. Nikdy nepoužívejte nefunkční nebo poškozený kryt vířivky, takový neposkytne požadovanou ochranu před nechtěným vstupem dětí do vířivé vany.
- Po každém použití přikryjte vířivku vrchním víkem a zajistěte ji, zabráníte tak riziku možného utonutí.
- Riziko úrazu. Sací trysky této vířivé vany jsou uzpůsobeny specifickému průtoku osazeného čerpadla. Nikdy nepoužívejte vanu, kde jsou trysky poškozené nebo chybí. Nikdy nevyměňujte trysky za neoriginální.
- Pokud je poškozen napájecí kabel nebo proudový chránič, okamžitě si poříďte náhradní od výrobce, MSpa poprodejniho servisního centra nebo pro výměnu kabelu kontaktujte licencovaného elektrikáře.
- Riziko úrazu elektrickým proudem. Nezapojte žádné el. přístroje jako je lampa, telefon, rádio apod. do el.sítě ve vzdálenosti do 1,5m od vany.
- Riziko úrazu el. proudem. Nepoužívejte vanu během deště nebo bouřky.
- Produkty, které jsou zjevně poškozené, se nesmí používat.

### VAROVÁNÍ

- K připojení vířivky do elektrické sítě **NEPOUŽÍVEJTE** prodlužovací kabel, časovač nebo zásuvkové adaptéry, ale zajistěte dobře přístupnou zásuvku.
- Toto zařízení musí být napájeno přes proudový chránič (RCD) se jmenovitým reziduálním proudem 10mA.
- Toto zařízení musí být vždy zapojeno přímo do uzemněné zásuvky.
- Elektrická zařízení (kromě těch, které mají napájení nižší než 12V) musí být mimo dosah osobám, pobývajícím ve vířivce.
- Elektrická zařízení obsahující jakýkoliv vnější elektrický komponent (kromě dálkového ovládání), musí být řádně umístěna tak, aby nespadla do vířivky.
- Instalace el. rozvodů musí být provedena v souladu s danými předpisy.
- Toto zařízení smí být používáno dětmi staršími 8 let a osobami s omezenou fyzickou, smyslovou či mentální způsobilostí nebo nedostatkem zkušeností s jeho obsluhou pouze pod dohledem osoby, zodpovědné za jejich bezpečnost. Děti by si neměly se zařízením hrát. Čištění a údržba vířivky dětmi by měla probíhat pouze pod dozorem dospělé osoby.
- Ujistěte se, že děti nemohou používat vířivku, aniž by byly po celou dobu pod řádným dohledem zodpovědné osoby.
- Po každém použití přikryjte a uzamkněte vířivku vrchním víkem, zabráníte tak riziku možného utonutí.
- Ujistěte se, že podlaha pod vířivou vanou je schopná unést očekávanou zátěž /viz. příbalový leták/. Připočítejte hmotnost vody a předpokládanou zátěž s osobami dohromady.
- Kolem tělesa vířivé vany je potřeba zajistit adekvátní drenážní systém, aby mohla být odváděna přetékající voda.
- Pro snížení rizika zranění:
  - a) Nižší teplota vody je doporučena pro malé děti, a když doporučená doba pobytu ve vířivce přesáhne 10 minut

Z důvodu vyhnutí se možné hypertermii /přehřátí/, doporučujeme aby průměrná teplota vody ve vířivce nepřesáhla 40°C.

b) Vzhledem k tomu, že nadměrná teplota vody může způsobit potrat či poškození plodu v raném stadiu těhotenství, těhotné (či potencionálně těhotné) ženy by měly pobývat ve vířivé vaně s vodou o teplotě max. 38°C.

c) Před vstupem do vířivky by měl její uživatel změřit teplotu vody v ní obsažené za pomoci přesného teploměru.

d) Požití alkoholu, léků či drog může vést k bezvědomí a způsobit tak utonutí.

e) Požití alkoholu, léků či drog může dramaticky zvýšit riziko hypertermie s následkem smrti.

f) Hypertermie vzniká, když vnitřní teplota těla dosáhne o několik stupňů vyšší teploty, než je normální teplota těla (37 °C). Hlavními symptomy hypertermie jsou závrať, ztráta vědomí, ospalost, letargie a nárůst vnitřní teploty těla. Následky hypertermie mohou být: neschopnost vnímat vzrůstající teplotu; neschopnost včas vylézt z vířivky; neuvědomování si bezprostředního rizika; poškození plodu u těhotných žen; fyzickou neschopnost opustit vířivku; ztráta vědomí s rizikem utonutí.

g) Při problémech s obezitou nebo onemocněním srdce, nízkým nebo vysokým krevním tlakem, problémy s oběhovým systémem, konzultujte použití vířivky s vaším lékařem.

h) Některé léky mohou vyvolat ospalost, nebo mohou ovlivnit srdeční tep, krevní tlak a krevní oběh. Pokud užíváte léky, konzultujte použití vířivky s vaším lékařem.

i) V případě těhotenství, onemocnění cukrovkou, špatného zdraví, nebo během léčby zkonzultujte používání vířivé vany s vaším lékařem.

- Osoby s infekčním onemocněním by vířivou vanu neměly používat.
- Do vířivé vany vstupujte a vystupujte s opatrností, aby nedošlo k případným zraněním.
- Teplota vody ve vířivce přesahující 40°C může být zdraví škodlivá.
- Vířivou vanu nikdy nepoužívejte sami a ani neumožněte jiným osobám, aby ji používali bez přítomnosti další osoby.
- Vířivou vanu nikdy nepoužívejte bezprostředně po intenzivním cvičení.
- Teplota vody ve vířivce v kombinaci s alkoholem, drogami nebo léky může zapříčinit bezvědomí nebo hypotermii.
- Vířivou vanu okamžitě opusťte, pokud se cítíte ospalí, nebo pociťujete závrať. Vysoká teplota vody ve vířivce může způsobit hypertermii a bezvědomí. Vířivou vanu nevystavujte okolní teplotě pod 0°C, aby nedošlo k zamrznutí zbytkové vody ve vířivce. Používejte termoizolační podložku pod vanu pro lepší ochranu před nízkými teplotami okolního prostředí. Nezapínejte vířivou vanu, pokud je voda v ní zamrzlá.
- Do vířivky nikdy nenalévejte vodu, která má teplotu vyšší než 40°C.
- Vířivku vždy odpojte od zdroje el. energie když provádíte její údržbu, servis, nebo při jejím uskladnění.
- Nikdy neskákejte nebo se nepotápějte v mělké vodě vířivé vany.
- Během používání vířivky nesmí být nad jejím tělesem umístěno žádné el. zařízení.
- NEZAKRÝVEJTE ani nezakopávejte přívodní kabel elektrické energie. Naopak umístěte kabel tak, aby se minimalizovalo jeho možné poškození použitím sekaček na trávu, křovinořezů nebo jiných zařízení.
- Nepokoušejte se zapojit nebo odpojit vířivou vanu ze zásuvky, pokud stojíte ve vodě nebo pokud jsou vaše ruce mokré.
- Nikdy nepoužívejte poškozenou nebo nefunkční vířivou vanu.
- Pro výměnu nebo opravu vířivky kontaktujte Servisní centrum Marimex.
- Všechny domácí mazlíčky držte z dosahu vířivky, aby nedošlo k jejímu poškození.
- Do vody vířivky nepřidávejte koupelovou sůl, oleje, či jiné přípravky, které nejsou určeny pro tento typ vířivé vany.
- Vyvarujte se ponořování hlavy pod úroveň hladiny vody ve vířivce.
- Vyvarujte se náhodnému požití vody ve vířivce.
- Vířivá vana obsahuje zdroj UV-C záření. Pro opravu nebo výměnu UV-C zářiče kontaktujte MARIMEX. Uživatelům je přísně zakázáno vyměňovat UVC zářič.
- Nevhodným používáním nebo poškozením tělesa vířivky může dojít k úniku nebezpečného UV-C záření. UV-C záření může (i v malých dávkách) způsobit poškození očí či pokožky.

**VAROVÁNÍ: Nepoužívejte UVC zářič, pokud byl vyjmut z krytu spotřebiče nebo pokud je spotřebič viditelně poškozen.**

## VAROVÁNÍ

- Vždy přidávejte chemické prostředky do vody, nikdy naopak. Přidáním vody do chemických prostředků může dojít k silné reakci a nebezpečnému rozptýlení chemikálií do prostoru.
- Použitou vodu včas vyměňte, nebo použijte chemické prostředky pro její vyčištění a desinfekci. Vodu pravidelně měňte jednou za 3-5 dnů.
- K dezinfekci používejte chemickou sadu v souladu s pokyny výrobce.
- Vířivá vana se nesmí používat bez filtru ani s neošetřenou vodou. Mohlo by dojít k poškození vany a el. částí vířivky. Před použitím upravte hodnoty vody dle doporučení vašeho dodavatele chemických přípravků.
- Vířivá vana nesmí nikdy zůstat na přímém slunci bez vody. Vyčištění a následné sušení provádějte vždy mimo dosah slunečních paprsků.
- V případě deště nebo sněhu je nutné zajistit pravidelné odklízení z povrchu vířivky, aby nedošlo k poškození krytu nebo pláště vířivky.
- Vyvarujte se jakýchkoli tlaků na těleso vířivky – nesedejte na její okraj ani na něj nic neodkládejte – mohlo by dojít k nevratnému poškození či deformaci.
- Vířivou vanu neopouštějte nebo ji nenastavujte pro použití při okolní teplotě nižší než 4°C, pokud není v provozu ohřev vody.
- Do vířivé vany a z ní vystupujte opatrně a pomalu. Dávejte pozor při vstupu na mokrou podlahu.
- Abyste zabránili poškození čerpadla, nikdy nezapínejte vířivou vanu, pokud není hladina vody v ní na příslušné úrovni.
- Vířivou vanu vždy umístěte pouze na rovnou, správně připravenou plochu bez ostrých předmětů, která je schopná unést požadovanou zátěž.
- Vířivou vanu neopouštějte prázdnou po příliš dlouhou dobu. V případě jejího delšího nepoužívání odstraňte veškerou vodu z tělesa vířivky. Nevystavujte vířivku přímému slunci a pravidelně ji zkontrolujte před každým použitím. Během doby, kdy vířivka není používána doporučujeme ji uskladnit, nebo zamezit přístupu k ní.
- Před použitím funkce bublinek odstraňte z vířivky její kryt.
- Aby jste se předešli riziku v důsledku nechtěného znovunastavení teplotního samočinného vypínače, toto zařízení nesmí být napájeno el. proudem přes externí zdroj – jako je časovač, nebo nesmí být připojen k el. okruhu, který se automaticky zapíná a vypíná.
- Informace o pravidelné kontrole, údržbě a čištění vířivé vany najdete v příslušné kapitole.
- Při instalaci nebo demontáži pásku LED do lázeňského bazénu nebo z něj netahejte za světelný pásek ani jej nelámejte nadměrnou silou. Uvědomte si, že čip LED pásku není vyměnitelný ani vyjmutelný.
- K připojení LED pásku používejte pouze síťový adaptér MSpa.
- Aby se snížilo riziko uškrcení, musí být ohebná kabeláž připojená k tomuto svítidlu účinně připevněna ke stěně, pokud je kabeláž v dosahu rukou.
- Nepoužívejte LED pásek ani jej nepřipojujte k napájení, pokud je balení rozbalené.
- Uvědomte si, že lineární LED pásek lze provozovat pouze jednotlivě. Nepropojujte pásek s jiným LED páskem.
- Doporučujeme uschovat originální balení nebo uživatelskou příručku.
- Vnější ohebný kabel nebo šňůru tohoto svítidla nelze vyměnit; pokud se šňůra poškodí, LED pásek se zničí.

### Vysvětlivky k varovným symbolům



Dozor dospělé osoby



Přečtěte si manuál



Zákaz skákání



Nestrkujte prsty do masážních trysek

**Varování:** Bezpečnostní požadavky na provedení elektrické instalace i na upevněná elektrická zařízení s ohledem na možné působení vody v okolí bazénu jsou různá pro jednotlivé zóny – viz schéma dole. Veškeré instalace musí být provedeny v souladu s ČSN 33 2000-7-702 .

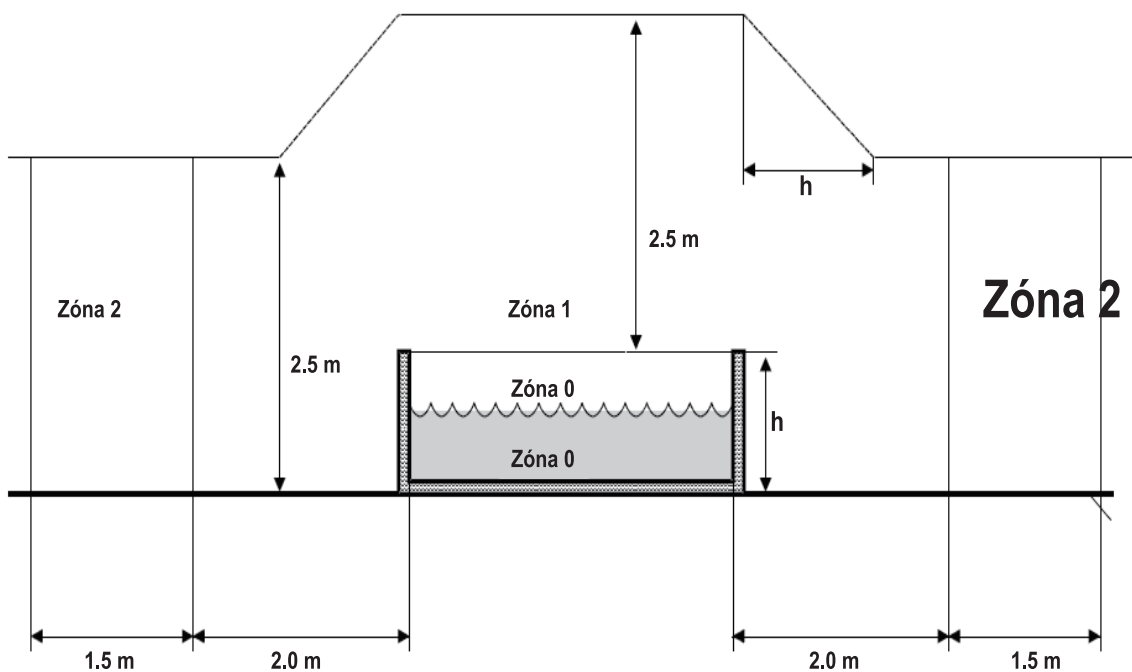

**POZN. –** Měřené rozměry jednotlivých zón jsou omezeny stěnami a příčkami.

Zóny	Popis jednotlivých zón
Zóna 0	Zóna 0 je vnitřní bazénová část, zahrnující jakékoliv výklenky ve stěnách nebo v podlaze bazénu.
Zóna 1	Zóna 1 je vymezena: <ul style="list-style-type: none"> <li>• zónou 0</li> <li>• svislou rovinou 2 m od okraje nádrže</li> <li>• podlahou nebo povrchem přístupným osobám</li> <li>• vodorovnou rovinou 2,5 m nad podlahou nebo povrchem přístupným osobám</li> </ul>
Zóna 2	Zóna 2 je vymezena: <ul style="list-style-type: none"> <li>• svislou vnější rovinou zóny 1 a s ní rovnoběžnou rovinou ve vzdálenosti 1,5 m</li> <li>• podlahou nebo povrchem přístupným osobám</li> </ul>

# SPECIFIKACE











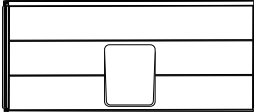
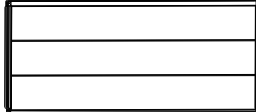

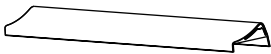
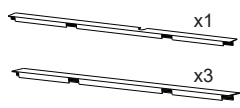

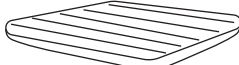

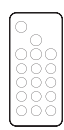

Model Č./ Kód	Tvar	Kapacita	Kapacita vody	Vnější rozměry	Vnitřní rozměry	Výška	Hmotnost	Rychlost ohřevu vody
<b>F-OS063W OSLO</b>	Čtverec	6	850 L (224 Gal)	1,6 x 1,6m ( 63 x 63")	1,4 x 1,4m ( 55 x 55")	0,65 m (26")	241.7 kg 109.6 lbs	1,6–2,2 °C/h

Technická specifikace	
Ovládací systém	AC 220-240V ~ 50Hz
Celkový výkon	2300W
Ohřev	2200 W
Masážní vzduchovač	Úroveň 1: 300 W, Úroveň 2: 500 W, Úroveň 3: 720 W
Filtrační čerpadlo	1800L/hr
Zabudovaný ozónový generator	5,5 W, 30-50mg/hr
UVC zářič	2000uW
Kryt	Rhino-Tech™ reinforced PVC
Povrch vířivky	Dřevoplast WPC

Technická specifikace	
Typ LED pásky	LED - 6DC12R; LED pásek pro vířivku / 6 osob
Napájení	DC12V, 22W
Délka (m)	5,2
Počet LED světel	171
Světelné módy	21 Dynamických módů, 20 Statických barev

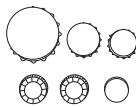

## POPIS PRODUKTU

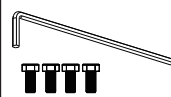
 Boční panel s otvorem 1ks	 Boční panel 3 ks (jeden s logem MSPA)	 Vložka s LED páskem 1ks	 Rohová stojna 4 ks	 Horní lišta 4ks		
 Spodní lišta 4 ks	 Kryt vířivky s přezkami 1ks	 Skládací termoizolační podložka 1 ks	 Nafukovací kryt 1ks	 Ovládací a motorová jednotka 1ks		
 Dálkový ovladač pro světelný pásek	 Rohová lišta 4ks	 Kryt rohové lišty 4ks	 Spoj bočního panelu 4ks	 Opěrka hlavy 4ks	 Uživatelský manuál 1 ks	 Opravná sada 1ks
 Filtrační vložka 2ks Základna filtrační vložky 1ks	 Adaptér na hadice 1ks	 Zátky vodních / vzduchových vývodů 3ks	 Montážní klíč 1ks	 Plovák malý do vířivého bazénu 1ks	 Nafukovací hadice s adaptérem 1ks	 Šroub 4 ks a klíč ve tvaru L 1ks

### Poznámka:

Nákres slouží pouze pro ilustrační účely. Aktuální produkt se může lišit. Není v měřítku. Z bezpečnostních důvodů používejte pouze příslušenství dodávané od Mspa.

# PRVNÍ POUŽITÍ A PŘÍPRAVA NASTAVENÍ

## Příprava a požadavky na umístění

- Vířivá vana může být instalována uvnitř i venku. Pro instalaci jsou nutné dvě osoby, předpokládaný čas instalace je 15 minut. Určeno pouze pro domácí použití a nikoli komerční využití.
- Vířivá vana musí být umístěna na rovném, plochem a hladkém povrchu, který je schopný zajistit podporu při maximální zátěži – naplněná vířivá vana + uvedený maximální počet osob. Pro zajištění těchto požadavků konzultujte se stavebním inženýrem nebo kvalifikovaným statikem.
- Ujistěte se, že se v oblasti umístění vířivé vany, nebo pod ní, nenachází žádné ostré předměty. Nerovnoměrný povrch podlahy pod vířivou vanou ji může poškodit, na což se nevztahuje záruka. Povrch pod vířivou vanou vyrovnejte předtím, než do ní budete napouštět vodu, vrásky na dnu folie opatrně vyhladte po napuštění vodou do úrovně několika cm.
- Kolem vířivé vany zajistěte dostatečný drenážní systém pro případný odtok vody.
- Ujistěte se, že je dostatek volného prostoru kolem vířivé vany pro plný přístup k vybavení vířivé vany pro údržbu a / nebo servis.
- Při výběru místa pro instalaci vířivé vany berte v potaz i minimalizaci hlučnosti.

## Dodatečné požadavky pro vnitřní instalaci

- Vlhkost je přirozenou součástí prostředí kolem vířivky instalované uvnitř. Pro snížení vlhkosti v inkriminované oblasti je potřeba provádět časté větrání. V místnosti, kde bude vířivá vana umístěna zajistěte dostatečný ventilační systém pro odvedení nadbytečné vlhkosti.
- Ujistěte se, že podlaha je vodotěsná a má neklouzavý povrch. Neinstalujte vířivou vanu na koberec nebo jiný podklad z materiálu, který by mohl být poškozen vlhkostí. Je nutno zajistit dostatečný odtok vody tak, aby nedošlo k jakémukoli poškození majetku nebo zdraví.
- Při instalaci se řiďte platnou legislativou na dané téma.

## Dodatečné požadavky pro venkovní instalaci

- Vířivou vanu neumísťujte na trávu nebo znečištěnou plochu. Toto může zvýšit množství nečistot zanesených do vířivé vany a způsobit poškození podlahy vířivé vany.
- Nenechávejte vířivku vystavenou přímému slunečnímu záření po delší dobu.
- Neinstalujte ani nepoužívejte vířivku venku při teplotě nižší než 4 ° C. Nepoužívejte vířivku, pokud je voda uvnitř cirkulačního systému, čerpadla nebo potrubí zmrzlá. Mezi spodní část dna vířivé vany a podlahu umístěte tepelně izolační podložku, abyste předešli tepelným ztrátám ze spodní části vířivé vany.

## Test proudového chrániče

### VAROVÁNÍ

Riziko zásahu el. proudem. Tento výrobek je opatřen proudovým chráničem umístěným na konci napájecího kabelu. Proudový chránič musí být před každým použitím vířivé vany otestován. Pokud proudový chránič řádně nefunguje, vířivou vanu nepoužívejte. Napájecí kabel musí být odpojen do té doby, než je závada identifikována a odstraněna. Pro odstranění závady si zajistěte kvalifikovaného elektrikáře. Na proudovém chrániči nejsou žádné opravitelné součásti. Jeho otevřením zaniká záruka!

1. Připojte zařízení k hlavnímu zdroji napájení.
2. Na proudovém chrániči stiskněte tlačítko **RESET**. Kontrolka se rozsvítí červeně.
3. Na proudovém chrániči stiskněte tlačítko **TEST**. Červená kontrolka by měla zhasnout. Pokud kontrolka na proudovém chrániči nezhasne, proudový chrániče závadný. Vířivou vanu v takovém případě nepoužívejte dokud nebude závada odstraněna kvalifikovaným elektrikářem.
4. Znovu stiskněte tlačítko **RESET** na proudovém chrániči. Kontrolka by se měla rozsvítit červeně. Pokud ano, vířivka je připravena k použití.

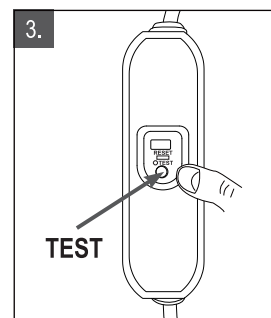
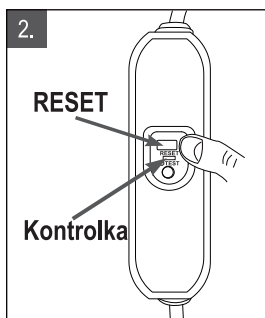
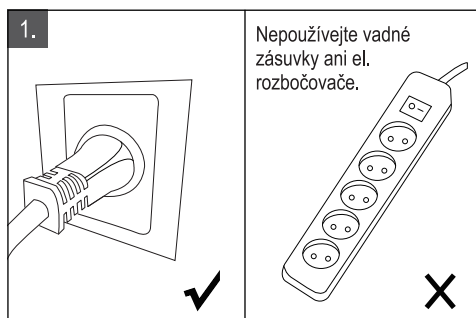

## Připojení externích ekvipotenciálních spojovacích vodičů k řídicí jednotce vířivé vany

Kvalifikovaný elektrikář by měl připojit ovládací jednotku vířivé vany k domácí ekvipotenciální koncovce pomocí měděného vodiče o průřezu minimálně 1,5 mm<sup>2</sup>.



# INSTALACE VÍŘIVÉ VANY

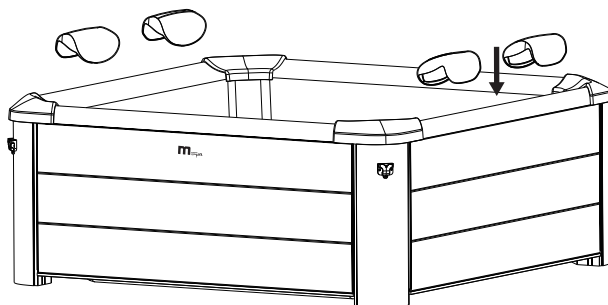
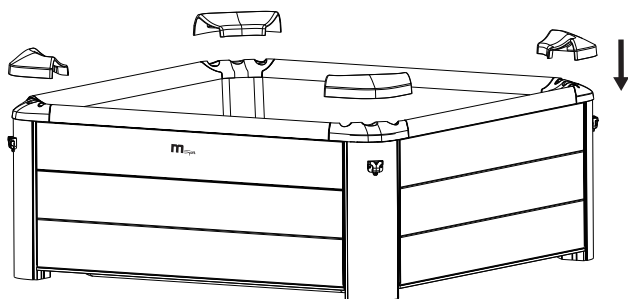
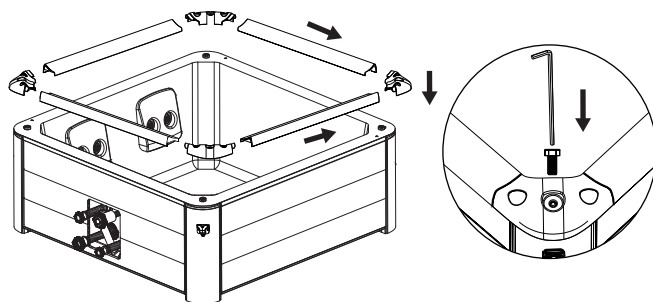
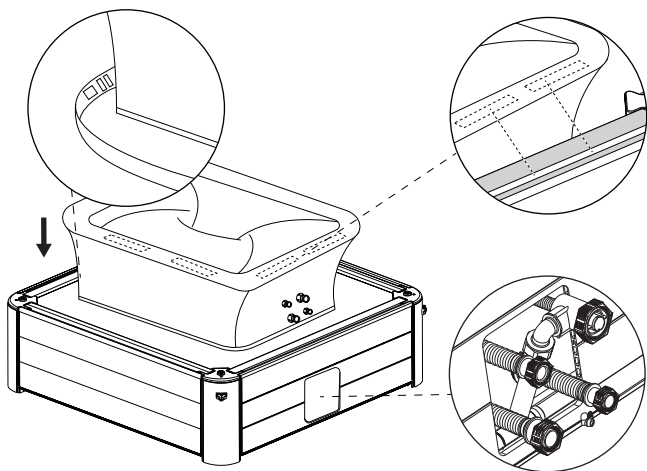
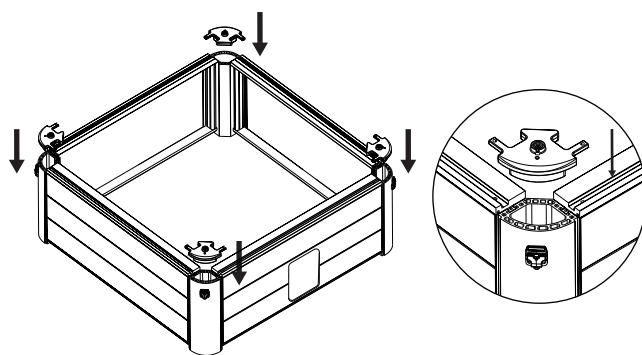
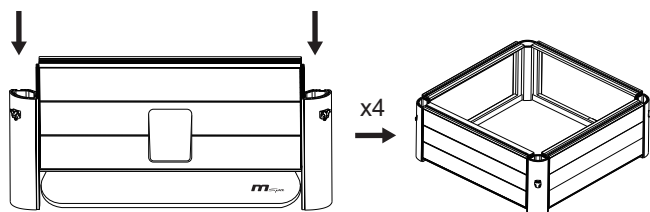
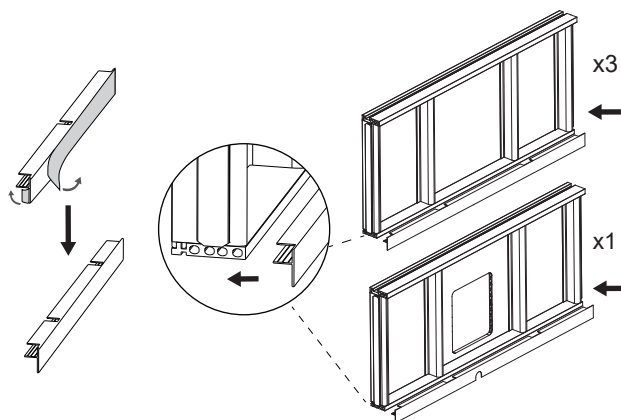
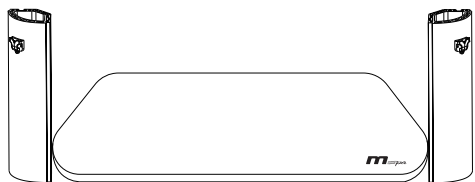

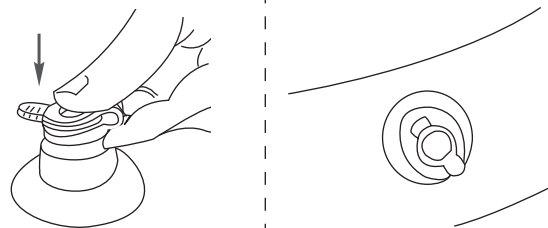
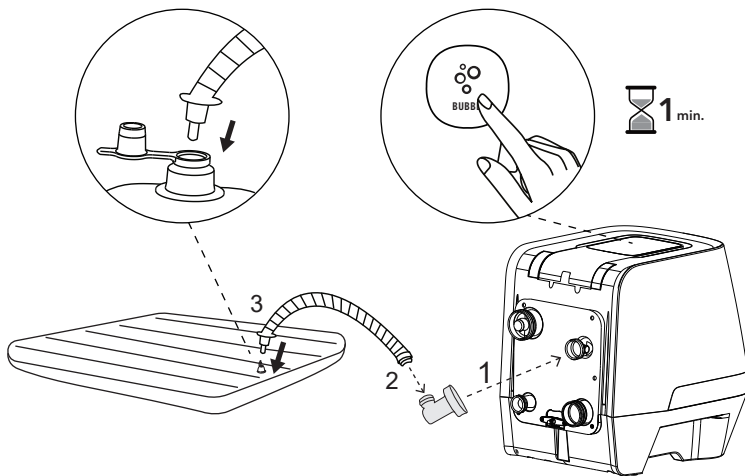

Dlouhým stisknutím tlačítka probublávání na více než 3 sekundy zastavíte nafukování.

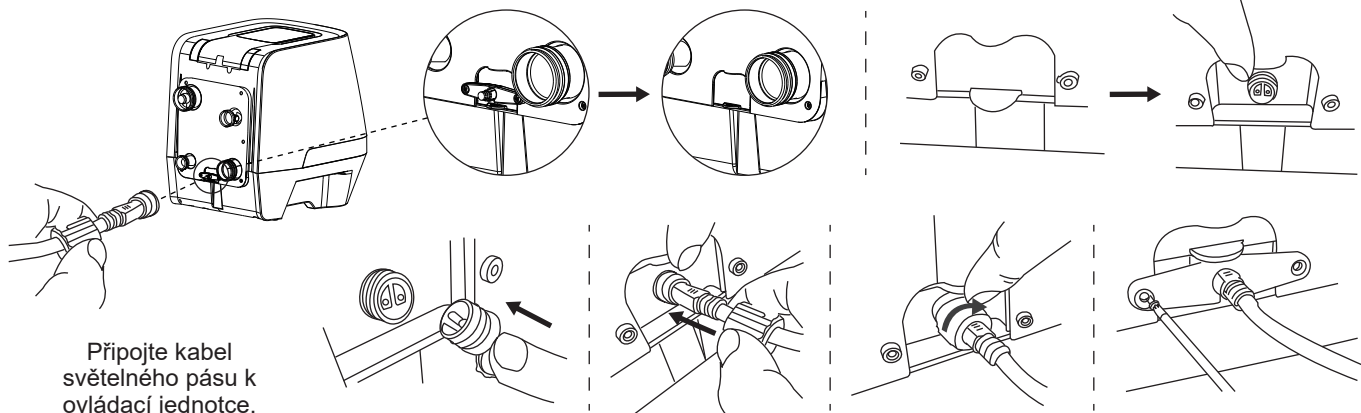

Připojte kabel světelného pásu k ovládací jednotce.

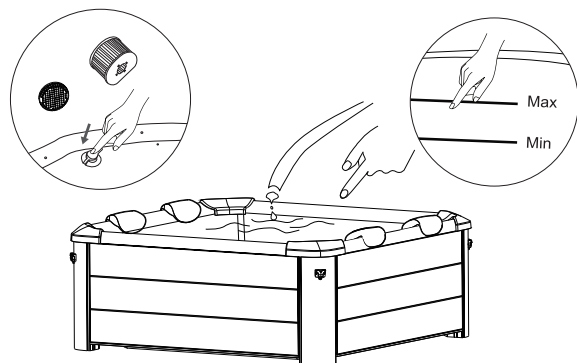
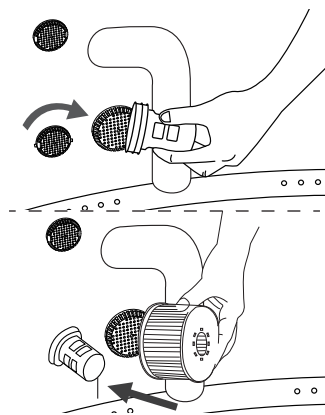
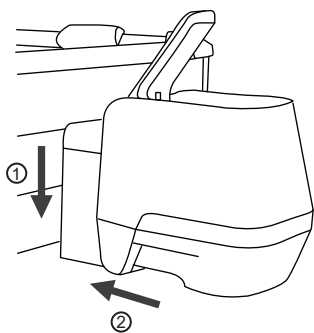
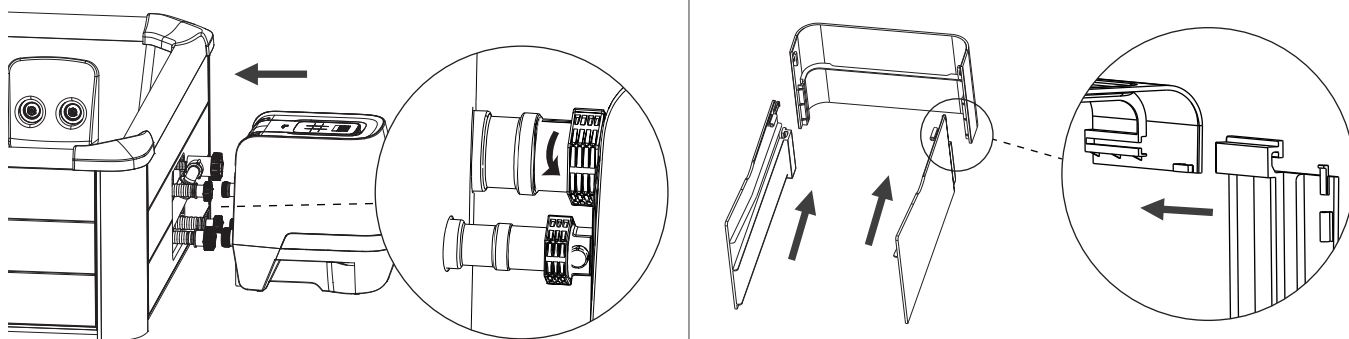

# OVLÁDACÍ PANEL

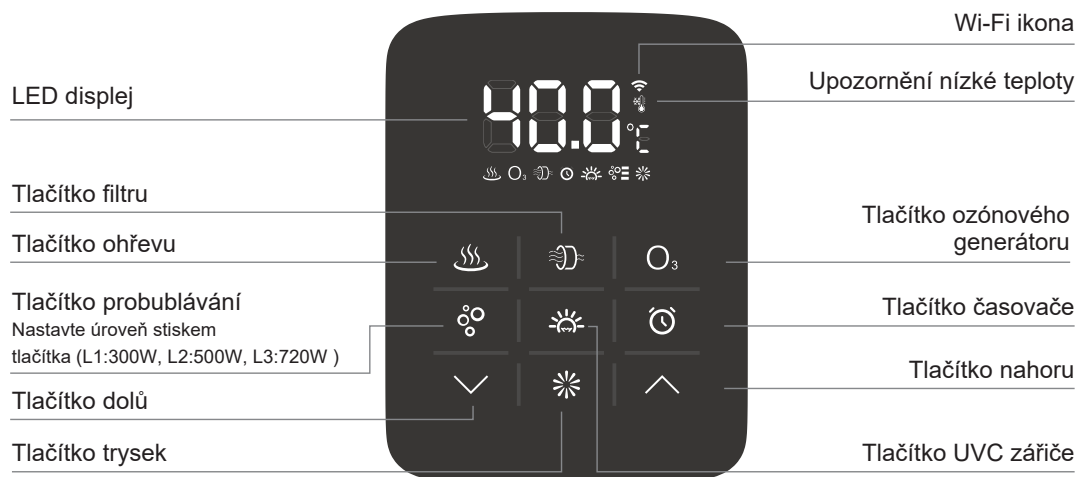

## LED displej

Po zapnutí napájení stiskněte tlačítko RESET na displeji PRCD. LED dioda automaticky zobrazí aktuální teplotu vody.

**POZNÁMKA:** Skutečná teplota vody se může lišit od teploty zobrazené na LED displeji přibližně o 1 °C.

Režim úspory energie: Vaše vířivka se po 30 minutách nečinnosti přepne do úsporného režimu. V tomto režimu se sníží jas obrazovky a nechtěné dotyky tlačítka nebudou fungovat. Úsporný režim ukončíte klepnutím na libovolné tlačítko (kromě tlačítka NAHORU/DOLŮ).



## VODNÍ TRYSKY

Stisknutím tlačítka  trysek zapnete a vypnete funkci masáže vodním proudem. Kontrolka nad tlačítkem trysek se při aktivaci zobrazí zeleně.

**POZNÁMKA:** Tlačítko probublávání lze nastavit na hodnotu L1 pouze v případě, že je aktivován systém trysek.

Tlačítka ohřevu a filtru nebudou fungovat, když je aktivován systém trysek.

**POZNÁMKA:** Systém trysek se po jedné hodině automaticky vypne.

**POZNÁMKA:** Funkci trysek nelze aktivovat, pokud je teplota vody nižší než 20°C / 68°F nebo okolního prostředí nižší než 1°C / 33,8 °F.

## Nastavení trysek

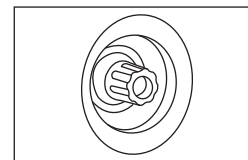
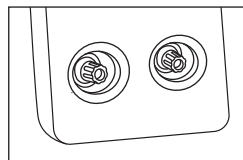

Nastavením trysky změňte směr proudu vody.  
Šroubováním trysky změňte sílu proudu vody.



20-40°C

## OHŘEV

1. Stiskněte  Tlačítkem ohřevu zapnete/vypnete topný systém. Tlačítka ohřev a filtr se rozsvítí, a tím je aktivována funkce ohřevu. Ikona ohřevu bude blikat i během procesu ohřevu.

2. Stiskem tlačítka  **NAHORU** nebo  **DOLŮ** se kontrolka LED rozblíká. Když bliká, můžete nastavit požadovanou teplotu vody (od 20 °C do 40 °C). Nové a požadované nastavení teploty zůstane na LED displeji po dobu 3 sekund pro potvrzení nové hodnoty.

**POZNÁMKA:** Výchozí teplota je 40 °C.

**POZNÁMKA:** Pokud je zapnutý topný systém, automaticky se spustí filtrační systém.

**POZNÁMKA:** Pokud je teplota vody nižší než 1 °C, automaticky se aktivuje systém proti námraze, který ohřeje vodu na 3 °C, zařízení musí být v zásuvce vč. aktivovaného proudového chrániče.

**DŮLEŽITÉ:** Následující podmínky povedou k pomalému ohřevu vody:

- Okolní teplota nižší než 10°C (50°F).
- Rychlost venkovního větru vyšší než 3,5-5,4 m/s (8-12 mph).
- Pokud je při zapnutí ohříváči aktivována funkce vzduchových bublin.
- Pokud není kryt lázní při zapnutí ohříváči správně nasazen.



Vaše vířivka je vybavena 2200W PTC ohřevem. Aby vám zaručil nejlepší zážitek z vířivky, bude inteligentně rozdělovat výkon podle různých aktivovaných funkcí.



### FILTRACE

Stisknutím tlačítka  **FILTRU** funkci zapnete/vypnete. Tlačítko se rozsvítí, když je funkce aktivována.

**POZNÁMKA:** Filtrační systém se automaticky spustí, když je aktivován systém ohřevu, ozonizace nebo UVC dezinfekce.

**POZNÁMKA:** Po vypnutí systému ohřevu se systém filtrace automaticky zastaví za 30 sekund.



**Připomenutí čištění filtrační vložky:** Pokud ikona FILTR nepřetržitě bliká, je třeba vyčistit nebo vyměnit filtrační vložku. Jakmile tak učiníte, stiskněte tlačítko Filtr na 3 sekundy, čímž připomínku vynulujete.

**Automatická filtrace:** Když je vířivka v pohotovostním režimu, filtrační systém bude pracovat automaticky po dobu 60 minut každých 8 hodin, když je okolní teplota nižší než 1°C, filtr se spustí automaticky, aby se zabránilo zamrznutí trubice.



### BUBLINKOVÁ MASÁŽ

Funkci zapnete stisknutím tlačítka  **PROBUBLÁVÁNÍ**; funkci vypnete podržením tlačítka **PROBUBLÁVÁNÍ** po dobu 3 sekund. Tlačítko **PROBUBLÁVÁNÍ** se při zapnutí funkce rozsvítí.

Nastavení bublinek lze upravit na tři různé úrovně. Výchozí nastavení je na úrovni 3 (720 W) . Stisknutím tlačítka **BUBBLE** přepnete nastavení na úroveň 1 (300 W) . Dalším stisknutím tlačítka přepnete na úroveň 2 (500 W) .

**DŮLEŽITÉ:** Nezapínejte masážní systém, pokud je nasazen kryt. Uvnitř vířivky by se mohl hromadit vzduch a způsobit nenapravitelné škody a tělesné poškození.

**POZNÁMKA:** Funkce bublinkové masáže se z bezpečnostních důvodů automaticky vypne po každých 20 minutách provozu. Po 10 minutách ji lze znovu aktivovat opětovným stisknutím tlačítka **PROBUBLÁVÁNÍ**.





### ČASOVAČ

Nastavení počtu hodin OD TEĎ, kdy se aktivuje topení:

Stisknutím tlačítka  **ČASOVAČ** vstoupíte do režimu přednastavení. Tlačítko se rozsvítí.

1-99H

Stisknutím tlačítka  **NAHORU** nebo  **DOLŮ** způsobíte blikání kontrolky. Zatímco bliká, můžete nastavit počet hodin před aktivací ohřivače (od 1 do 99 hodin). Požadované nastavení časovače zůstane na LED displeji po dobu 3 sekund pro potvrzení hodnoty.

**Úprava nastavení časovače:** Znovu stiskněte tlačítko **ČASOVAČ** a pomocí tlačítka **NAHORU** nebo **DOLŮ** upravte.

**Zrušení nastavení:** Stiskněte tlačítko **ČASOVAČ** na 3 sekundy.

**POZNÁMKA:** Aktivací topného systému nebo restartováním vířivky se nastavení časovače zruší.



### UVC ZÁŘIČ

Stisknutím tlačítka  **UVC** zapnete/vypnete UVC sanitační systém. Když se tlačítko rozsvítí, je dezinfekční systém UVC aktivován.

**POZNÁMKA:** UVC zářič je zabudován uvnitř ovládacího boxu. Proto lze funkci zapnout kdykoli, i když jsou uvnitř lázně lidé.



### OZÓNOVÝ GENERÁTOR

Stisknutím tlačítka  **OZÓNOVÉHO GENERÁTORU** funkci zapnete/vypnete. Když je funkce aktivována, tlačítko se rozsvítí. **OZÓNOVÝ GENERÁTOR** se po 2 hodinách provozu automaticky vypne.

**POZNÁMKA:** V zájmu vlastní bezpečnosti se ve vířivce nekoupejte, pokud je zapnutá funkce **OZÓNOVÉHO GENERÁTORU**. Funkci **OZÓNOVÝ GENERÁTOR** nelze zapnout, pokud je zapnutá funkce **TRYSEK** nebo **PROBUBLÁVÁNÍ**. Doporučujeme zapnout funkci po použití **VÍŘIVKY**.





### ZOBRAZENÍ TEPLoty CELSIUS / FAHRENHEIT

Teplota může být zobrazena ve stupních Celsia nebo Fahrenheita. Stiskněte tlačítko  **DOLŮ** na 3 sekundy pro přepnutí mezi dvěma možnostmi.

 3s



### BEZPEČNOSTNÍ ZÁMEK

Současným stisknutím tlačítek  **NAHORU** a  **DOLŮ** po dobu 3 sekund ovladač uzamknete/odemknete. V režimu bezpečnostního zámku je ovladač deaktivován a vířivka si zachovává všechna předchozí nastavení.

 3s

## NASTAVENÍ LED SVĚTELNÉHO PÁSU

### SPECIFIKACE

Dynamický mód	21 módů
Statická barva	20 barev
Stupeň PWM	256 úrovní
Stupeň jasu	5 úrovní
Stupeň rychlosti	10 úrovní
Demo režim	Ano
Přímý výběr barev	Ano
Přepínatelná barva výstupu	Ano, 6 možností
Provozní napětí	DC 5~24V
Výstupní proud	3x4A nejvyšší, 3x2A konstantní
Frekvence	433.92MHz
Dosah	>15m na otevřeném prostranství

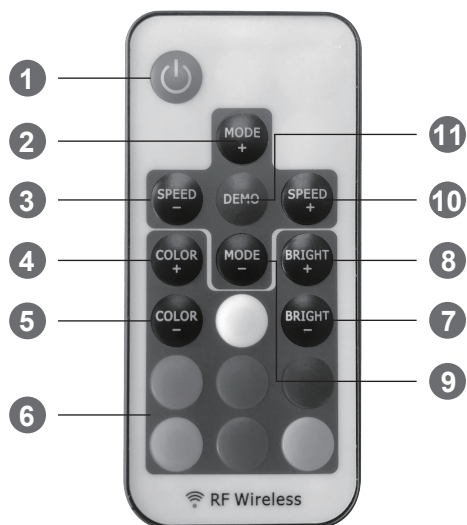

### NASTAVENÍ

#### Použití dálkového ovladače

Před použitím vytáhněte izolační pásku baterie. Nainstalujte knoflíkové baterie (nejsou součástí dodávky).

#### Párování nového dálkového ovladače

Světelný pásek a dálkový ovladač ze stejné sady již byly spárovány. Chcete-li spárovat světelný pásek s dalším nebo novým dálkovým ovladačem, postupujte podle následujícího kroku:

1. Odpojte světelný pásek ze zásuvky. Po 5 sekundách jej opět zapojte.
2. Stiskněte současně tlačítka "SPEED+" a "SPEED-" a podržte je po dobu 5 sekund. Párování je dokončeno.

#### Sekvence přepínání barev

Pokud tlačítko přímé barvy neodpovídá výstupnímu světlu LED, podle níže uvedených kroků upravte světelné sekvence:

1. Odpojte světelný pásek. Po 5 sekundách jej opět zapojte.
2. Stiskněte společně ČERVENÉ a MODRÉ tlačítko a podržte je po dobu 5 sekund. Při této operaci se výstupní světelná sekvence přepne mezi 6 možnými kombinacemi.

### FUNKČNOST

#### 1. Zapnutí / pohotovostní režim

Stisknutím tlačítka zapnete světelný pásek nebo jej přepnete do pohotovostního režimu. Při zapnutí se světelný pás automaticky zapne a obnoví se do předchozího stavu.

#### 2/9. Nastavení dynamického režimu

Přepněte na dynamický režim ze statické barvy nebo přepínejte mezi dynamickými režimy.

#### 3/10. Nastavení dynamické rychlosti

Nastavení dynamické rychlosti přehrávání. Světlo se přepne do dynamického režimu Pokud stisknete toto tlačítko při statickém barevném režimu.

#### 4/5. Nastavení statické barvy

Přepnutí do režimu statických barev z dynamického režimu nebo přepínání mezi statickými barvami.

#### 6. Přímá volba barev

Přímý výběr statických barev. Po stisknutí tlačítka konkrétní barvy bude světelný pás přehrávat stejnou statickou barvu. Přímé barvy jsou zahrnuty do operací "COLOR+" a "COLOR-".

#### 7/8. Nastavení jasu

Nastavení jasu statické barvy. Světlo se přepne do režimu statické barvy Pokud stisknete toto tlačítko v dynamickém režimu.

#### 11. Demo režim

Stisknutím tohoto tlačítka se přepnete do režimu Demo. V demo režimu přehrává 17 dynamických režimů ve smyčce, každý režim se opakuje 3krát.

# ÚDRŽBA A CHEMICKÉ PROSTŘEDKY

**UPOZORNĚNÍ: NEŽ ZAČNETE S ÚDRŽBOU VÍŘIVKY, UJISTĚTE SE, ŽE JE ODPOJENÁ OD PŘÍVODU EL. ENERGIE, JINAK HROZÍ RIZIKO ÚRAZU NEBO ÚMRTÍ.**

## ÚDRŽBA FILTRAČNÍ KARTUŠE

1. Po každém použití vířivky zkontrolujte stav filtrační kartuše a vyčistěte ji. Řiďte se následujícími pokyny:

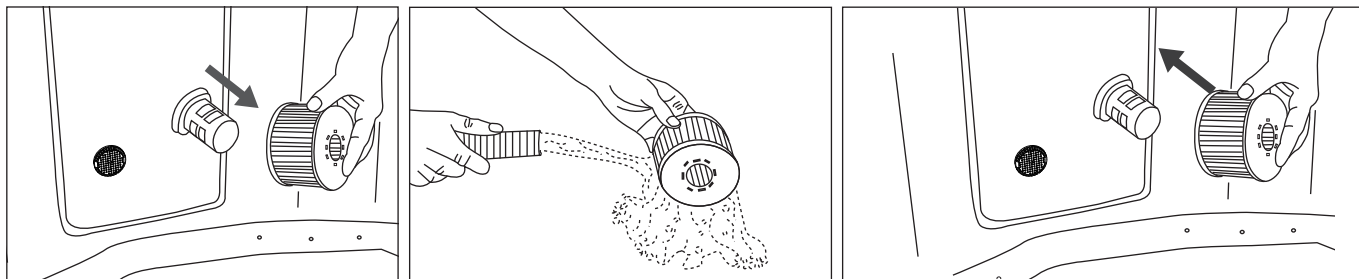

**POZN.:** Vyměňte filtrační kartuši každých 3-5 dní používání nebo pokud zůstane kartuše i po vyčištění zbarvená nebo znečištěná.

**POZN.:** Když je vířivka naplněná vodou, musí být vždy nainstalovaná filtrační kartuše.

**POZN.:** Než začnete s výměnou nebo čištěním filtrační kartuše, vypněte všechny funkce vířivky.

2. Pokud se sací nebo vratná tryska ucpaná špínou, použijte přiložený montážní klíč. Trysku s jeho pomocí odšroubujte a špínu vyčistěte.

**POZN.:** Pokud je zanesen také trn filtrační vložky, odšroubujte jej v protisměru hodinových ručiček a vyčistěte.

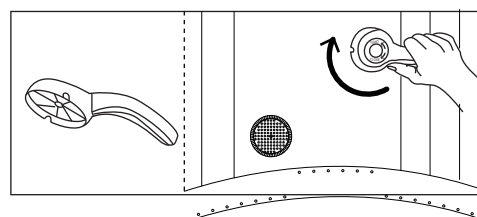

## VODA VE VÍŘIVCE

1. Vodu ve vaší vířivé vaně měňte každých 3-5dnů – v závislosti na intenzitě jejího používání. Pokud je ve vodě viditelná špína nebo je voda zakalená a použití chemikálií pro její údržbu ji nevyčistí, vodu vyměňte a vanu vyčistěte -viz sekce Vypuštění, čištění a uskladnění v tomto manuálu.
2. Před použitím vířivky se vysprchujte. Kosmetické přípravky, krémy a zbytky dalších látek na pokožce mohou velmi rychle zhoršit kvalitu vody ve vířivce a zanesení filtrační kartuše.
3. Pokud vanu nepoužíváte, přikryjte ji krytem a zajistěte jej přezkami, abyste zamezili znečištění vody.
4. Udržujte správnou kvalitu vody používáním pouze chemických přípravků určených pro vířivé vany. Poškození vířivé vany způsobené špatným používáním chemických přípravků nebo nedostatečnou údržbou vody nejsou kryty zárukou. Pro správné použití chemických přípravků konzultujte svého místního prodejce bazénů či vířivek.

## Údržba vody

Majitel vířivé vany musí pravidelně kontrolovat kvalitu vody a udržovat ji čistou a zdravotně nezávadnou v předem plánovaných intervalech (denně, pokud je to třeba). Používání dezinfekčních a dalších chemických přípravků udrží množství bakterií a virů pod kontrolou. Údržba správné vodní rovnováhy vhodným použitím dezinfekčních prostředků je nejdůležitějším faktorem maximalizace životnosti a vzhledu vířivé vany, jakož i zajištění čisté, zdravé a bezpečné vody. Správná technika je důležitá pro testování a ošetření vody ve vířivce. Kontaktujte svého prodejce s dotazy na chemické přípravky, dezinfekci a postupy při testování vody.

## Vyvážení vody

Dodržujte následující instrukce pro údržbu vody ve vířivce.

PARAMETR	ČETNOST MĚŘENÍ	SPRÁVNÁ ÚROVEŇ
pH	1 x denně	7.2-7.6 při používání chlórové chemie; 7.2-7.8 při používání bromu
volný chlór	1 x denně	3-5 ppm
brom	1 x denně	2-4 ppm
Celková alkalita (TA)	1 x týdně	80-120 ppm
Celková tvrdost (TH)	1 x týdně	200-500 ppm

**POZN.:**

- Nízké hodnoty pH způsobí poškození těla i elektrických součástí vířivky. Na poškození způsobené chemickou nerovnováhou se nevztahuje záruka.
- Vysoké hodnoty pH a s tím související tvrdost vody způsobuje tvoření usazenin uvnitř technologie a zapříčiňuje tak jeho poškození, na což se záruka nevztahuje.



## Pokyny k demontáži

Odstraňte všechny díly v opačném pořadí montážních kroků.

**POZNÁMKA:** uvolněte vložku z bočního panelu, abyste mohli vyjmout vložku. Vyhněte se obracení vložky.

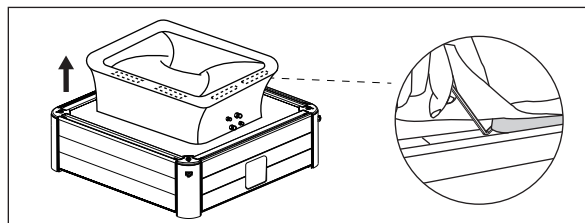

## Vypouštění nafukovacího krytu

1. Chcete-li vyfouknout nafukovací kryt, odstraňte kryt ventilu. Vložte brčko z opravné sady do ventilu pro rychlé vyfouknutí.
2. Po dokončení vypouštění vraťte uzávěr zpět na místo.

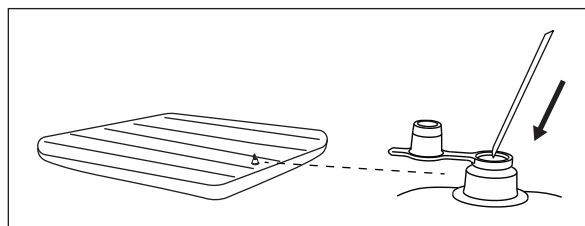

## Oprava vířivky a nafukovacího krytu

K opravě případných defektů použijte přiloženou opravnou záplatu:

1. Plochu, kterou chcete opravit, důkladně očistěte a osušte
2. Naneste lepidlo na záplatu z PVC a rychle ji připevněte na poškozený povrch. (lepidlo není součástí dodávky)
3. Uhladte povrch, abyste odstranili případné vzduchové bubliny, a nechte 5-10 minut zaschnout

**POZNÁMKA:** Lepidlo není součástí dodávky.

## Pokyny pro uzávěr vodního / vzduchového vývodu

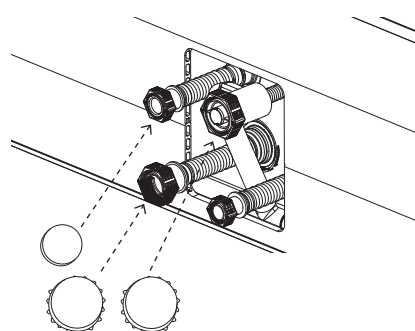
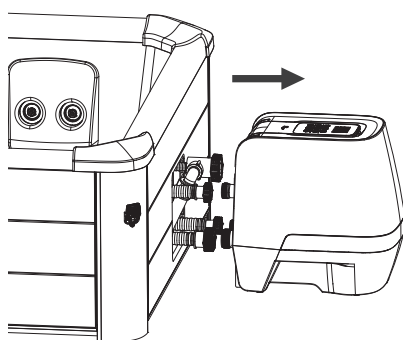
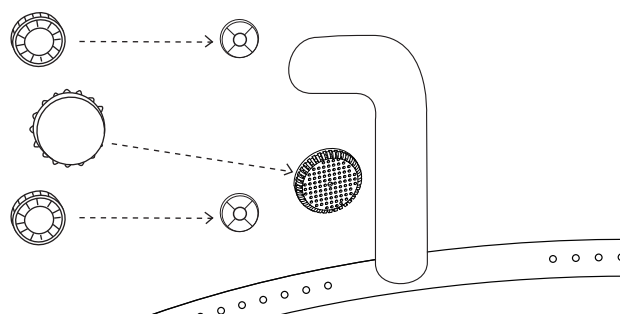
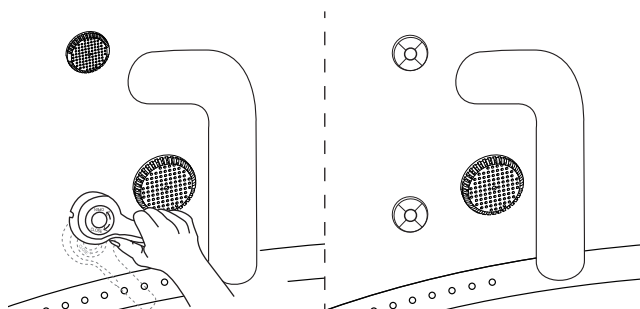



## Skladování vířivky a příprava na další použití

1. Vypusťte a vyčistěte vířivku dle instrukcí v kapitolách „Vypouštění vody“, „Čištění“ a „Instrukce pro vypouštění vzduchu“.
2. Před uskladněním se ujistěte, že všechny součásti vířivky a příslušenství jsou zcela čisté a suché. Před složením nechte vložku vířivé vany minimálně 1 hod. vyschnout - nikdy však na přímém slunci.
3. Vířivou vanu volně složte. Vyhněte se ostrým přehybům, které mohou mít za následek poškození vany.
4. Připravte si novou filtrační kartuši pro příští použití.
5. Vířivou vanu a příslušenství skladujte v suchém, temperovaném prostředí (5°C-30°C).
6. Vířivou vanu a příslušenství skladujte v suchém, temperovaném prostředí (5°C - 30°C). Doporučujeme při uskladnění použít desikant (sušidlo).
7. Pro skladování doporučujeme použít originální obal.
8. Po dlouhodobém uskladnění naplňte vířivku vodou a chemickým prostředkem, který používáte pro ošetření vody a zapněte funkci filtrování alespoň na 1 hodinu předtím než začnete vířivku používat.

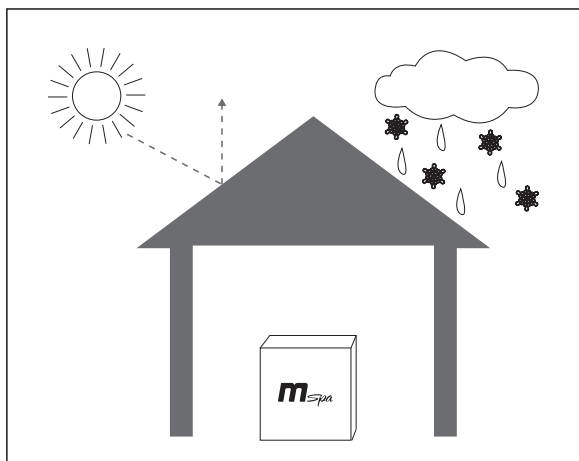

## BEZPEČNOSTNÍ OPATŘENÍ PRO POUŽITÍ V ZIMĚ

### Instalace

- Nízká teplota způsobí ztvrdnutí materiálu a učiní ho křehčím.
- Nová vířivka může být před rozložením skladována nebo přepravována při nízké teplotě (pod 4 °C / 39 °F). Před použitím dejte balení vířivky na 12 hodin do pokojové teploty, aby materiál změkkl.

### Topení a tepelná ochrana

V chladném počasí zabere ohřev vody mnohem více času. Doporučuje se:

- Naplňte vanu vířivky vlažnou vodou (ne vyšší než 40 °C / 104 °F), aby se rychleji zahřála.
- Pro lepší efekt uchování tepla použijte termoizolační podložku a nafukovací kryt.
- Když je venkovní teplota nižší než 4 °C (39 °F) a pokud je vířivka naplněna vodou, topení by mělo být vždy zapnuté (nebo vířivka přepnuta do pohotovostního režimu), i když se vířivka nepoužívá, aby bylo zabráněno zamrznutí vody.
- Vaše vířivka je vybavena systémem proti námraze. Uveďte vířivku do pohotovostního režimu, když je okolní teplota nižší než 1°C / 33,8°F, filtr se spustí automaticky. A když teplota vody klesne pod 1°C/33,8°F, ohřevač se spustí automaticky. To pomůže zabránit zamrznutí vody. Pokud nebudete vířivku v blízké budoucnosti používat, rozeberte ji a uložte ji podle postupu skladování.
- Když je aktivován systém proti námraze a vířivka vyhodnotí, že je v extrémně chladném stavu, který není vhodný pro hydromasáž. Na obrazovce se objeví ikona sněhu, která to signalizuje. V tomto stavu nelze funkci JET aktivovat. Pro využití této funkce ohřejte vodu na 20 °C (68 °F) nebo více..

### V deštivých dnech

U vířivek umístěných venku je nepoužívejte, když prší.

Pokud je vířivka umístěna pod krytem proti dešti, nezapínejte funkci bublin. Je to proto, že déšť z okolního vzduchu bude také nasáván do čerpadla, což způsobí, že generátor bublin zvlhne a zreziví, což může mít za následek poruchu a ztrátu záruky.

Doporučuje se umístit zástrčku a zásuvku na místo, které není vystaveno dešti, aby nedošlo k poškození způsobenému hromaděním vody v důsledku nadměrného deště.

## LIKVIDACE A OCHRANA ŽIVOTNÍHO PROSTŘEDÍ





Tento produkt nesmí být likvidován s běžným komunálním odpadem. Recyklujte zodpovědně, abyste předešli poškození životního prostředí a lidského zdraví.

Na způsob likvidace se informujte ve sběrných místech ve vašem okolí nebo u vašeho autorizovaného prodejce.

# ŘEŠENÍ PROBLÉMŮ

## TABULKA CHYBOVÝCH HLÁŠEK

LED HLÁŠKA	PŘÍČINA	ŘEŠENÍ
--- / 888 / EEP	Uvolněný signální kabel	Kontaktujte servisní středisko
	Problém se spojením s ovládacím panelem	Kontaktujte servisní středisko
F0	Teplota vody je nižší než 0°C nebo vyšší než 50°C	Vyměňte vodu
	Závada na teplotním čidle	Kontaktujte servisní středisko
F1	F0 se zobrazí okamžitě po stisknutí tlačítek FILTER, HEATING nebo UVC	Vyčistěte potrubí a další části, kterými protéká voda
	F1 se zobrazí 15 vteřin po stisknutí tlačítek FILTER, HEATING nebo UVC	1. Doplňte vodu do minimální úrovně; 2. Vyčistěte potrubí a další části, kterými protéká voda 3. Kontaktujte servisní středisko

PROBLEM	PŘÍČINA	ŘEŠENÍ
NA OVLÁDACÍM PANELU SE NIC NEZOBRAZUJE	Vadná elektrická zásuvka	Výměna nebo oprava el. zásuvky
	Proudový chránič je vypnutý	Resetujte PRCD podle kapitoly "Testování proudového chrániče"
	Po stisknutí tlačítka Resetovat, se na ovládacím panelu stále nic nezobrazuje	Kontaktujte servisní středisko
	Vadný proudový chránič	Kontaktujte servisní středisko
ÚNIK VODY Z VÍŘIVKY	Přítok a odtok vody není správně zajištěn	Utáhněte spojení přítoku a odtoku
	Vypouštěcí ventil není správně uzavřen	Zavřete vypouštěcí ventil. Pokud voda i nadále uniká, kontaktujte servisní středisko
NEFUNKČNÍ OHŘEV VODY	Příliš nízká nastavená teplota	Nastavte teplotu na vyšší hodnotu
	Znečištěná filtrační kartuše	Vyčistěte nebo vyměňte filtrační kartuši
	Hladina vody je pod minimální úrovní	Doplňte vodu alespoň na minimální úroveň
	Selhání tělesa ohřevu	Kontaktujte servisní středisko
	Filtrační čerpadlo nefunguje	Viz část „NEFUNKČNÍ FILTRAČNÍ ČERPADLO“.
VODA VE VÍŘIVCE NENÍ ČISTÁ	Voda ve vířivce byla používána moc dlouho	Vyměňte vodu
	Nedostatečná doba filtrace	Prodlužte dobu filtrace
	Znečištěná filtrační kartuše	Včas vyčistěte nebo vyměňte filtrační kartuši
	Nesprávná údržba vody	Dodržujte doporučení výrobce pro správnou údržbu a sanitaci vody
VODA VE VÍŘIVCE NEBUBLÁ	Automatické vypnutí po 10 minutách	Počkejte 10 minut a znovu zapněte tlačítko Probublávání
	Poškozené vnitřní části	Kontaktujte servisní středisko
	Rozbitý jednocestný ventil	Kontaktujte servisní středisko
NEFUNKČNÍ FILTRAČNÍ ČERPADLO	Filtrační kartuše zanesená nečistotami nebo jinými předměty	Vyčistěte nebo vyměňte filtrační kartuši
	Porucha filtračního systému	Kontaktujte servisní středisko
CHYBA OZÓNOVÉHO GENERÁTORU	Hladina vody je pod minimální úrovní	Doplňte vodu nad minimální hranici
	Poškozené vnitřní části	Kontaktujte servisní středisko
	Filtrační čerpadlo nefunguje	Viz část „NEFUNKČNÍ FILTRAČNÍ ČERPADLO“.
CHYBA FUNKCE TRYSKY (bez  ikony)	Hladina vody není na úrovni minimální vodní hladiny	Přidejte více vody nad minimální úroveň.
	Zablokovaný přívod vody	Vyčistěte vstupy filtračního čerpadla a tryskového čerpadla
	Filtrační čerpadlo nefunguje	Viz část "FILTRAČNÍ ČERPADLO NEFUNGUJE".
CHYBA FUNKCE TRYSKY (s  ikonou)	Nízká hladina vody nebo nízká teplota prostředí.	Ohřejte vodu na 20 °C.(68°F)
	Ochrana funkce proti zamrznutí	Ujistěte se, že teplota vody je vyšší než 20 °C. Dlouhým stisknutím tlačítka TRYSEK na 3 sekundy odemkněte funkci TRYSEK. Pokud tento proces nefunguje, pokračujte v ohřevu vody a zkuste to později.

Kde najdu sériové číslo?

Na zadní části ovladače. Na spodní části ovládací jednotky.

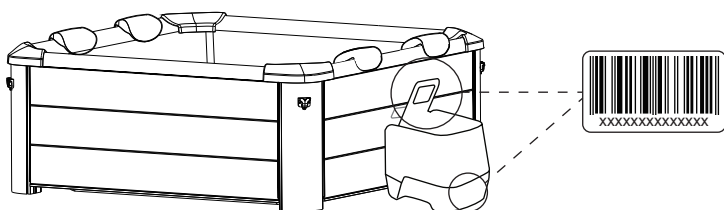

Jak zjistím kontakt na místě příslušné servisní středisko?

Nascanujte QR kód dole nebo navštivte <https://www.the-mspa.com/after-sales>.

1. Zadejte sériové číslo vaší vířivky.
2. Zobrazí se kontaktní údaje příslušného servisního střediska.



S veškerými dotazy ohledně reklamací, instalace či náhradních dílů se obračejte na servisní středisko Marimex.

## ZÁRUČNÍ PODMÍNKY

MSpa® byl vyroben s ohledem na spolehlivost a jednoduchost. Všechny výrobky byly před opuštěním továrny zkontrolovány a shledány bez závad.

### Záruční podmínky

- Záruka se nevztahuje na závady způsobené zanedbáním, používáním v rozporu s instrukcemi v návodu nebo důvody mimo kontrolu výrobce dodavatele, včetně běžného opotřebení, nesprávné nebo nedostatečné údržby, nesprávného připojení ke zdroji el. energie, poškození chemickými přípravky, nízkou úrovní hladiny vody, přefouknutím nebo zvýšeným tlakem z důvodu vysokých teplot, neautorizovanými zásahy nebo opravami, použitím pro komerční účely, ohněm, blesky, povodněmi a jinými živelnými pohromami.
- Tato záruka je platná pouze v zemi, kde byla vířivka zakoupena.
- Veškeré servisní úkony, které jsou prováděny v rámci záruky musí být autorizovány společností Marimex prostřednictvím autorizovaných prodejců či distributorů, kteří zajistí vrácení poškozených součástí.

### Uplatnění záruky

- Vždy si uchovejte pokladní doklad o nákupu produktu. Veškeré nároky na záruku musí být uplatněny u autorizovaného prodejce nebo servisního střediska. Veškeré reklamace musí být zasílány společně s výrobkem na adresu servisního střediska, a to řádně zabalené a ochráněné proti poškození přepravou nejpozději do 3 dnů od zjištění závady a obsahovat jméno a kontaktní údaje zákazníka, model produktu a jeho sériové číslo, datum nákupu, popis závady a doklad o prodeji.

### Dodatek A

- Pečlivě si přečtěte a řiďte se veškerými pokyny v této příručce než začnete instalovat a používat svoji vířivou vanu. Varování, instrukce a bezpečnostní pokyny zde uvedené zahrnují základní nebezpečí spojená s rekreačním užíváním produktu, ale nemůže zahrnout veškerá rizika. Tuto příručku si uschovejte pro pozdější použití. Dále doporučujeme řídit se následujícími dodatečnými instrukcemi v závislosti na typu vaší vířivé vany:

### Bezpečnost neplavců

- Je nutné zajistit nepřetržitý dohled všech neplavců kompetentní dospělou osobou. Mějte na paměti, že děti do osmi let jsou nejohroženější věkovou skupinou pro utonutí.
- Vždy určete zodpovědnou dospělou osobu, která bude mít vířivku pod dohledem, kdykoli je používána.
- Slabí plavci nebo neplavci by měli používat osobní ochranné plavecké pomůcky.
- Když vířivá vana není používána nebo není pod dohledem, odstraňte z ní a z jejího okolí veškeré hračky, aby nepřitahovaly pozornost dětí k vířivce. Vanu pak zajistěte krytem s přezkami.

### Bezpečnostní pomůcky

- Zamezte neoprávněný přístup k vířivce za pomoci bezpečnostního krytu nebo jiné bezpečnostní pomůcky nebo zabezpečením přístupových dveří či oken tam, kde je to možné.
- Různé bariéry, kryty, alarmy a podobné bezpečnostní nástroje jsou užitečné pomůcky, ale nemohou být považovány za dostatečnou náhradu za nepřetržitý dohled kompetentní dospělou osobou.

### Bezpečnostní vybavení

- Doporučujeme udržovat záchrannou výbavu (např. záchranný kruh) v blízkosti vířivky (tam kde je to vhodné).
- Mějte po ruce funkční telefon a seznam telefonních kontaktů tísňového volání v blízkosti vířivé vany.

### Bezpečné používání vířivky

- Snažte se, aby se všichni uživatelé (hlavně děti) naučili plavat.
- Naučte se základům první pomoci a tyto znalosti si pravidelně osvěžujte. Můžete tak v případě nouze nouze někomu zachránit život.
- Poučte všechny uživatele včetně dětí jak postupovat v krizových situacích.
- Nikdy neskákejte do mělké vody. Může to vést k vážnému zranění nebo i smrti.
- Nepoužívejte vířivou vanu pod vlivem alkoholu nebo léků, které mohou negativně ovlivnit vaši způsobilost používat vířivou vanu.
- Pokud používáte kryt vířivky, vždy jej zcela sejměte než vstoupíte do vany.
- Chraňte uživatele vířivky před chorobami způsobenými závadnou vodou tím, že je poučíte jak vodu chemicky udržovat a dodržovat základní hygienické návyky. Řiďte se instrukcemi jak vodu udržovat v příslušné kapitole této příručky.
- Veškeré chemické přípravky udržujte mimo dosah dětí.
- Vyvěste bezpečnostní plakety na vířivce nebo na viditelném místě ve vzdálenosti do 2m od vířivky.