

## Bazén Bestway s konstrukcí

414cm x 216cm x 100cm

549cm x 274cm x 122cm

671cm x 396cm x 132cm

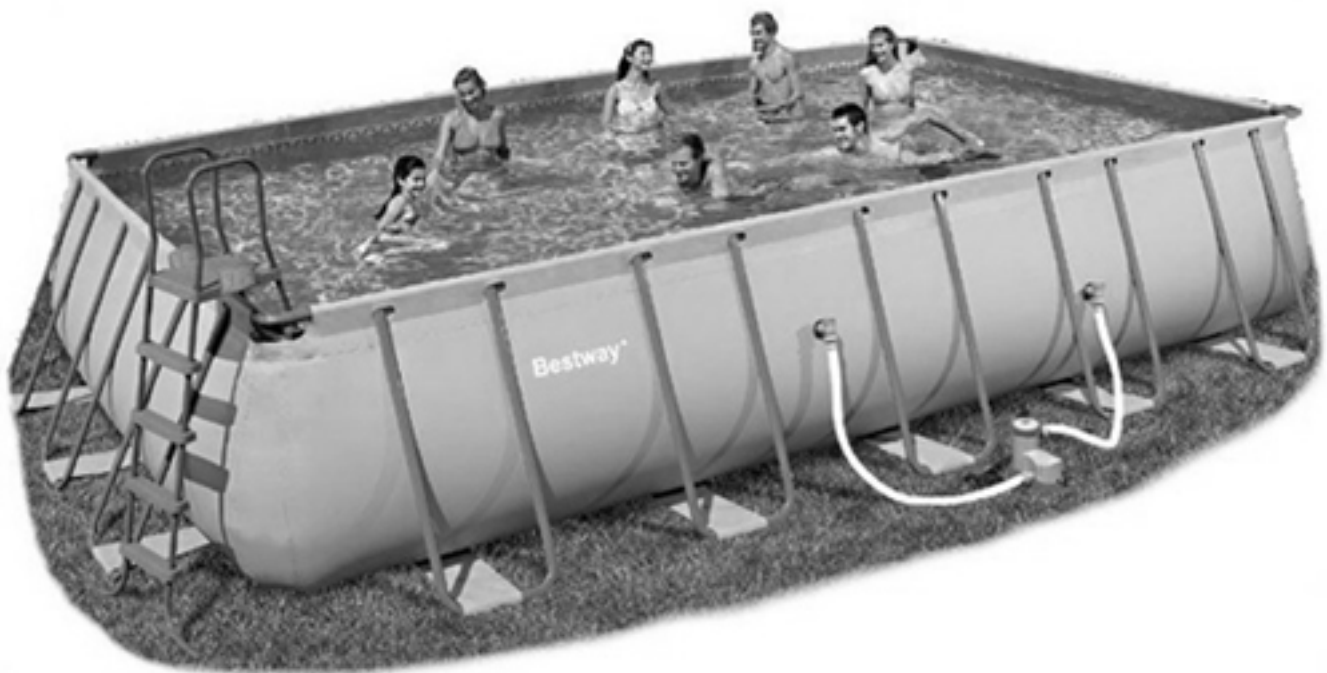

### **PŘÍRUČKA PRO UŽIVATELE BAZÉNU**

Děkujeme Vám, že jste si zakoupili bazén Bestway. Abyste měli jistotu, že si s Vaším bazénem užijete zábavu a bezpečí, berte prosím na vědomí instalační pokyny na obalu přiloženého DVD, včetně důležitých bezpečnostních předpisů ve Vašem manuálu.

**Montáž zabere asi 30 minut.**

## OBSAH

|                               |        |
|-------------------------------|--------|
| 1. Popis součástí .....       | 3      |
| 2. Upozornění .....           | 4      |
| 3. Bezpečnost .....           | 5      |
| 4. Příprava .....             | 5 - 6  |
| 5. Instalace .....            | 6 - 7  |
| 6. Údržba bazénu .....        | 8      |
| 7. Často kladené otázky ..... | 9 - 10 |

## 1. POPIS SOUČÁSTEK

### Součástky:

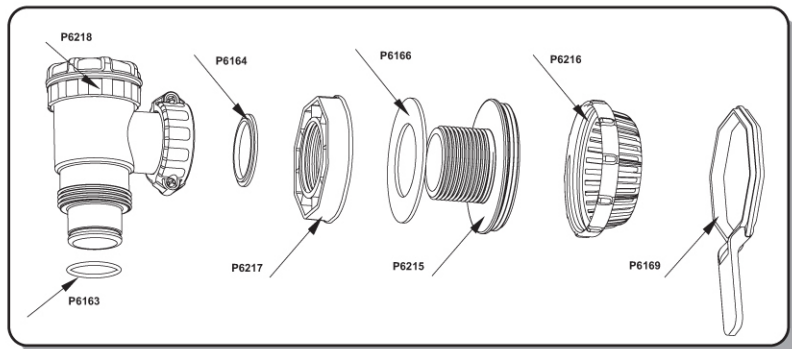

| Číslo | Popis                   |
|-------|-------------------------|
| P6218 | Ovládací ventil         |
| P6163 | Kroužek ve tvaru O      |
| P6164 | Těsnící ovládací ventil |
| P6217 | Spojovací matice        |
| P6166 | Těsnění                 |
| P6215 | Konektor                |
| P6216 | Filtr usazenin          |
| P6169 | Klíč                    |

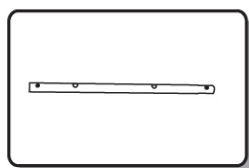
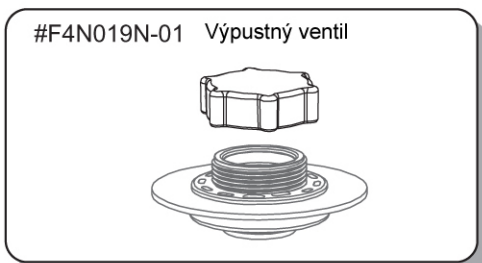
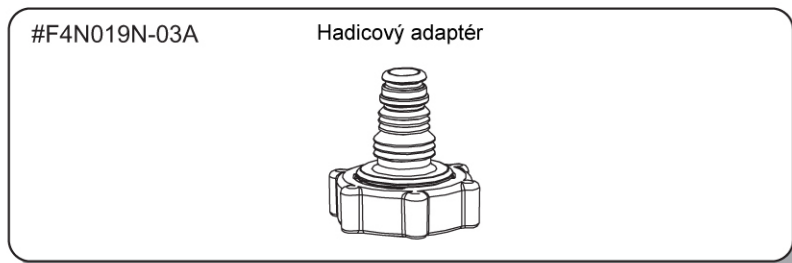
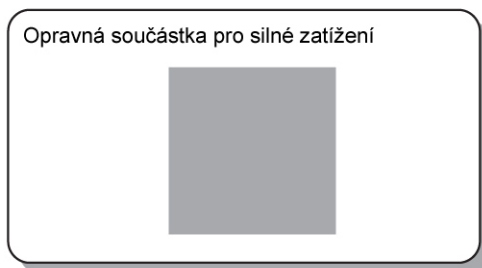
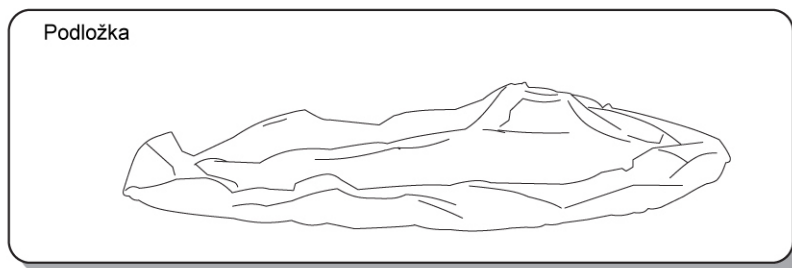

Horní příčka A

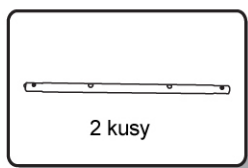

2 kusy

Horní příčka B

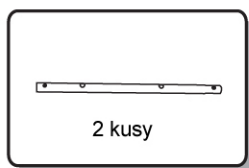

2 kusy

Horní příčka C

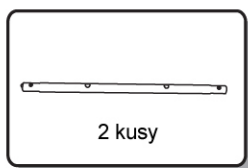

2 kusy

Horní příčka D

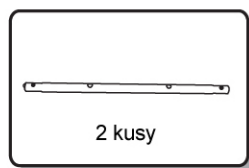

2 kusy

Horní příčka E

| Velikost bazénu       | Počet U-podpěr | Kombinace příček |               | Počet horních příček A |
|-----------------------|----------------|------------------|---------------|------------------------|
|                       |                | Dlouhá strana    | Krátká strana |                        |
| 414cm x 216cm x 100cm | 10             | B-A-E            | C-D           | 2                      |
| 549cm x 274cm x 122cm | 12             | B-A-A-E          | C-D           | 4                      |
| 671cm x 396cm x 132cm | 16             | B-A-A-A-E        | C-A-D         | 8                      |

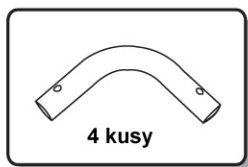

4 kusy  
C-konektor

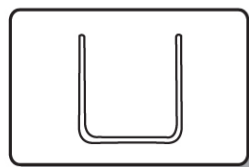

U-podpěra

Ve FAQ (často kladených otázkách) naleznete další informace. Nákresy jsou ve zmenšeném měřítku.

## 2. UPOZORNĚNÍ

Bezpečnost Vašich dětí závisí pouze na Vás! Největší nebezpečí hrozí dětem do 5 let. Jednejte prosím pozorně, abyste zabránili možným nehodám. Pověřte alespoň jednu osobu dohlížející na bezpečí. Pokud se v bazénu nachází více osob, zvyšte počet dohlížejících osob. Naučte děti plavat podle možností.

Z bezpečnostních důvodů si bazén nezřizujte na terase/balkóně.

Bazén umístěte tak, aby se dal snadno vypustit, aniž by došlo k potopě.

Nenechávejte děti v bazénu nebo v jeho okolí bez dozoru dospělé osoby, stejně jako v případě, pokud nemají záchranný nafukovací kruh.

Než vstoupíte do bazénu, zkontrolujte teplotu vody tak, že si postříkáte krk, paže a nohy.

Skákání a potápění v bazénu je přísně zakázáno. Při tom by mohlo dojít k těžkým nehodám, nebo dokonce ke smrti.

Zakažte běhání a hraní v blízkosti bazénu.

Bazén mohou montovat pouze kompetentní dospělé osoby.

Bazén se musí napouštět při nízkém tlaku, aby se zabránilo zbytečnému zatížení vnitřní izolace. Firma Bestway není zodpovědná za škody vzniklé při napouštění bazénu prostřednictvím cisterny. (viz FAQ).

Roztahování, ohýbání, přepínání nebo tlačení na horní lištu je zakázané, jelikož by bazén mohl prasknout.

Vytékání by mohlo způsobit těžké poranění osob nebo poškození majetku.

Nenechávejte ležet hračky v bazénu nebo v jeho okolí.

Neplavte sami.

Bazén nevyužívejte pod vlivem alkoholu, drog nebo léků.

Chemické přípravky a příslušenství udržujte mimo dosah dětí.

Nepřidávejte žádné chemické přípravky do bazénu, pokud se v něm někdo koupe.

Pro správné použití chemických prostředků se poraďte ve specializovaném obchodě s bazény.

Vodu v bazénu udržujte vždy čistou.

Voda v bazénu se musí pravidelně testovat, aby se zajistila správná pH-hodnota a obsah chlóru ve vodě a aby byly podmínky pro koupání během celé sezóny optimální.

Domácí zvířata držte v bezpečné vzdálenosti od bazénu, aby nedošlo k jeho poškození.

Kolem bazénu si postavte oplocení a zajistěte, aby byla branka neustále zavřená.

Pokud bazén nepoužíváte, přikryjte ho. Při zacházení s pokrývkou se nesmí v bazénu nacházet jak dospělí, tak děti. Před použitím bazénu pokrývku řádně odstraňte.

Pokud je bazén bez dozoru, vyndejte schody z bazénu. Během zimy a v případě, že bazén nepoužíváte, ho vypusťte a uskladněte.

Dbejte na správnou údržbu bazénu, aby se zvýšila jeho životnost a bezpečné užívání. (viz odstavec údržba bazénu).

Pokud je bazén využíván, nezapínejte čerpadlo.

Celé zařízení musí být často kontrolováno, co se opotřebení, koroze, kazových součástí týče, aby nedocházelo k možným poraněním.

Po koupání se vždy namažte opalovacím krémem.

Nedodržování těchto pokynů může vést k poškození majetku, poranění nebo ke smrti.

## 3. BEZPEČNOST

**Váš bazén vám může přinést mnoho zábavy a radosti, ale voda s sebou nese určitá rizika. V zájmu prevence vašeho poranění a života nebezpečných situací si přečtete a dodržujte veškeré bezpečnostní pokyny přiložené k výrobku. Nezapomeňte však, že varování na obalu zahrnují sice mnoho možných rizik, přirozeně ale ne všechna rizika.**

Pro vyšší bezpečnost se také seznamte s následujícími pokyny stejně jako s varováními, která vydaly státní organizace věnující se problematice bezpečnosti:

- Zajistěte neustálý dohled. Naučte se plavat. Naučte se poskytovat první pomoc.
- Poučte každého, kdo hlídá vaše děti, ohledně potenciálních rizik při koupání a o použití bezpečnostních zařízení (ochranné bariéry, uzamykatelné dveře ...).
- Naučte děti, co dělat v případě nehody. Při všech aktivitách ve vodě vždy používejte zdravý rozum a dobrý úsudek. Opatrnost, opatrnost, opatrnost.

## 4. PŘÍPRAVA

**DOPORUČENÍ: Bazén musí být postaven na naprosto rovném a hladkém povrchu. Bazén nemontujte, pokud je základní plocha šikmá nebo nakloněná.**

- S místními správními úřady prověřte zákony v souvislosti s ohraničením, zákazy, požadavky na osvětlení a bezpečnost. Dbejte na dodržování všech zákonů.
- Bazén s příslušenstvím opatrně vyndejte z kartónu. Pokud jste obdrželi bazén se schody, potřebujete k jejich instalaci šroubovák nebo nastavitelný klíč (není součástí dodávky).
- Bazén umístěte se 122 cm (4') odstupem na každé straně tak, aby dítě nemohlo využít nějakého předmětu pro vstup do bazénu. Bazén nestavějte pod volné vedení a zajistěte, aby na místě, kde bude bazén stát, nebyly žádné podzemní napájecí vedení, potrubí nebo kabely všeho druhu.
- Je důležité, aby byl bazén postaven na rovném a pevném povrchu. Pokud bazén postavíte na nerovném povrchu, může dojít k prasknutí bazénu a vytékání, což může způsobit poranění osob nebo poškození majetku. Škody způsobené montáží na nerovném povrchu nespádají do záruky či nároků na údržbu.
- K výrobě rovného povrchu by neměl být použit písek. Pokud je třeba, musí být půda vykopána.
- Bazén nestavte na stezku pro cyklisty, verandu, plošinu, štěrku nebo asfalt. Půda musí být dostatečně tvrdá, aby udržela tlak vody. Bahnitá, písčitá, měkká / uvolněná půda nebo asfalt nejsou vhodné.
- Půda musí být zbavena veškerých usazenin a předmětů včetně kamenů a větví.

**DOPORUČENÍ:** Trávník nebo jiná vegetace pod bazénem zajdou a mohou způsobit nepříjemný zápach a vznik bahna. Proto Vám doporučujeme, trávník z plochy určené pro bazén odstranit. Dále bazén nestavte na, nebo vedle oblastí, ve kterých se nachází agresivní druhy rostlin a plevel, jelikož by mohly prorůst skrze zemní pletivo nebo vnitřní izolaci.

- Při rozkládání bazénu na zemi vám doporučujeme, nechat ho ležet alespoň hodinu na přímém slunci, tak aby byl při montáži flexibilní.
- Pokud si zakoupíte k bazénu čerpadlo, musíte ho po celkové montáži bazénu nainstalovat. Přítok a odtok vody nasměrujte k vnějšímu zdroji elektřiny.

**DOPORUČENÍ:** Pokud jste zakoupili filtrační čerpadlo, disponuje tato součást odděleným návodem k obsluze. Otevřete odpovídající kartón pro detaily.

•Pokud jste zakoupily oddělené schody, musíte zajistit, aby se shodovaly s velikostí bazénu.

•Pravidelně schody kontrolujte, zda jsou správně sestaveny.

**DOPORUČENÍ:** Schody jsou určeny pouze pro vstup a výstup do/z bazénu.

## 5. INSTALACE

**Montáž bazénu s pravoúhlými rámy je možno provádět bez nářadí. Montáž zabere asi 30 minut.**

**DOPORUČENÍ:** Je důležité, bazén sestavovat v následujícím pořadí.

1. Rozložte si všechny součástky a zkontrolujte, jestli se jejich počet shoduje s počtem v seznamu stavebních součástí. Pokud nějaká součást chybí, bazén nemontujte, zkontaktujte náš zákaznický servis a požádejte o podporu.

2. Pokud jste bazén zakoupili s podložkou, musí být pečlivě položena na místě určeném pro bazén. Zajistěte, aby se bazén nacházel v blízkosti 220-240 V AC zásuvky, která je chráněna proudovým chráničem.

3. Bazén rozložte a zajistěte, aby byl otočen správnou stranou nahoru. Vnitřní izolaci nechte hodinu změkknout, tím se usnadní montáž bazénu.

4. Bazén natočte tak, aby se výpustný ventil nacházel v blízkosti místa, kam chcete bazén vypustit, stejně jako ventily čerpadla, které umístíte na opačnou stranu, nežli je proudový chránič.

**POZOR:** Bazén netahejte po zemi, mohl by dojít k poškození o ostré předměty ležící na zemi. Firma Bestway Inflatables nemůže odpovídat za škody na bazénu vzniklé nesprávným zacházením nebo nedodržováním těchto pokynů.

5. Informace o instalaci spojovacích ventilů naleznete na následující straně.

6. Horní příčky smontujte. Začněte dlouhými stranami bazénu a příčku B zasuňte do tyčovitého pouzdra. Horní příčku A spojte s horní příčkou B a zajistěte, aby se pružinové čepy uchytily do předvrtaných děr. Pokračujte se spojováním a vkládáním dalších horních příček A následovaných příčkami E. Dbejte na to, aby byly díry v příčkách ve směru děr v pouzdrech (konektorech). Tento postup proveďte se zbývajících horními příčkami. Bezpodmínečně přihlížejte na tabulku s kombinacemi horních příček, abyste správně určili rozložení bazénu. (viz nákres 1).

7. Spojky C zasaďte do horních příček. (viz nákres 2.1/2.2).

8. Nainstalujte podpěru ve tvaru U. Nejprve vložte podpěru ve tvaru U do tyčovitého držáku na dně bazénu (viz nákres 3.1/3.2), potom zasaďte oba konce podpěry ve tvaru U do volných děr v horních příčkách (viz nákres 3.3) a zajistěte, aby byly napnutá péra čepů. Tento proces proveďte u zbývajících podpěr ve tvaru U.

**DOPORUČENÍ:** Každou stranu bazénu nejprve dokončete a pak teprve přejděte k instalaci další strany.

9. Spodní součásti podpěry ve tvaru U vytáhněte od izolace a napněte tyčovitý držák. Tento proces proveďte u zbývajících podpěr ve tvaru U.

10. Zkontrolujte, zda je výpustný ventil dobře uzavřen.

11. Bazén naplňte 2,5 až 5 cm vodou, tak, aby bylo zatopené dno. Potom, co je dno bazénu lehce naplněno vodou, opatrně vyhladte všechny přehyby. Začněte uprostřed bazénu a pokračujte ve směru hodinových ručiček k vnější straně. (viz nákres 4)

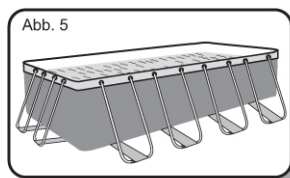
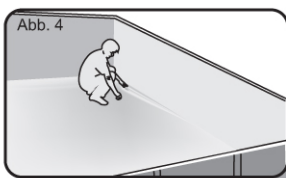
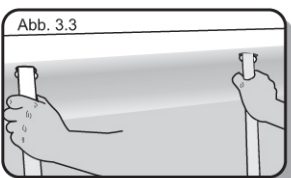
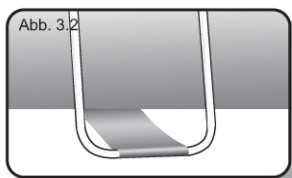
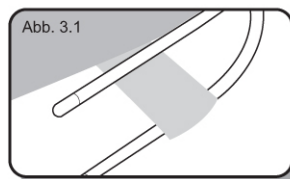
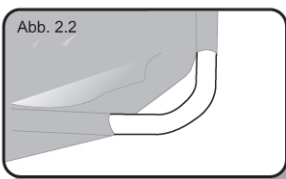
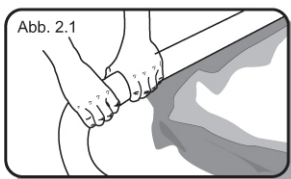
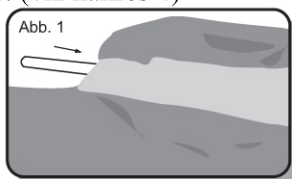

## MONTÁŽ VENTILŮ

1. Našroubujte sítko (P6216) na konektor (P6215). (viz nákres 7)
2. Z vnitřní strany bazénu vložte tuto smontovanou část do vtokového otvoru A a odtokového otvoru B. (viz nákres 8). **DOPORUČENÍ:** Ujistěte se, že je těsnění (P6166) správně umístěno.
3. Spojovací matici (P6217) pevně utáhněte z vnější strany bazénu na smontované jednotce klíčem (P6169). (viz nákres 9)
4. Rukou pevně utáhněte ovládací ventil (P6218) na smontované jednotce. (viz nákres 10) **DOPORUČENÍ:** Zkontrolujte, že je jak těsnění ovládacího ventilu (P6164), tak kroužek ve tvaru O (P6163) správně umístěn na ovládacím ventilu.
5. V příručce k bazénu najdete zbývající informace o instalaci bazénu. **PRACOVNÍ NÁVOD:** Regulační šroub nahoře na ovládacím ventilu použijte k otevření a uzavření ventilu. (viz nákres 11)
6. Zkontrolujte, zda je ventil uzavřený.

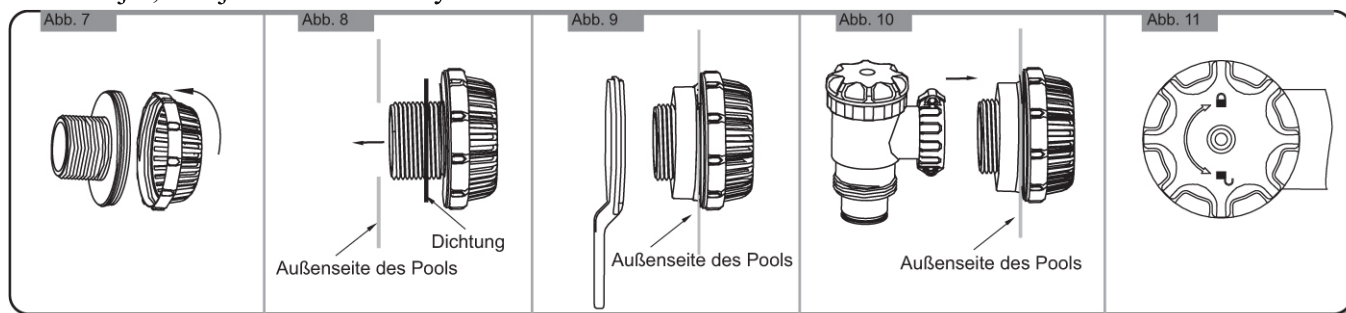
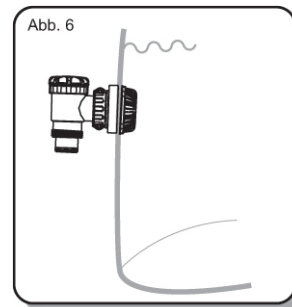

## NAPLNĚNÍ BAZÉNU VODOU

**POZOR:** Bazén nenechávejte během napouštění vodou bez dohledu.

1. Bazén napusťte po odtokový ventil. **STOP**
  2. Přítok vody vypněte. Zkontrolujte, že se voda nehromadí na jedné straně bazénu. Tím zajistíte, že je bazén rovný. Pokud bazén není rovný, vodu vypusťte a vykopáním dna nivelizujte (vyrovnejte). Bazénem nehýbejte, pokud je v něm voda. Při tom by mohlo dojít k těžkému poranění nebo poškození bazénu. (viz nákres 14)
- Pokud se v bazénu tvoří boule nebo nerovná strana, potom není rovný. Strany by se mohly protrhnout a voda by vytekla, což by zapříčinilo těžká poranění / poškození majetku.
3. Bazén naplňte po nejnižší ventil čerpadla. **STOP**
  4. Vypněte přítok vody. Zkontrolujte těsnost ventilů.
  5. Bazén naplňte na 90% vodou, to znamená po spodní okraj horní příčky bazénu, tak, aby byly strany hladké a pevné. Bazén **NEPŘEPOUŠTĚJTE**, mohlo by dojít k prasknutí. Při silném dešti musíte eventuelně trochu vody vypustit, aby se zachovala správná hladina vody. (viz nákres 13)
  6. Zkontrolujte, jestli ventily nebo švy neprosakují. Kontrolujte tkaninu na dně, jestli neprosakuje. Teprve potom přidejte do vody chemické přípravky.
  7. Prosakující místa na bazénu vyspravte přiloženými záplatami. Ve FAQ naleznete další informace.

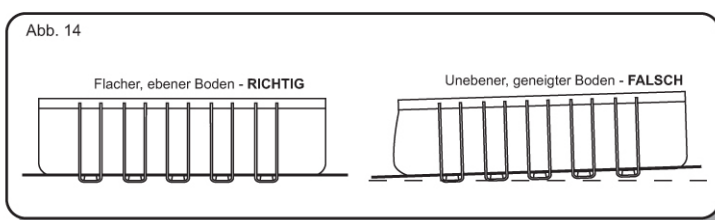
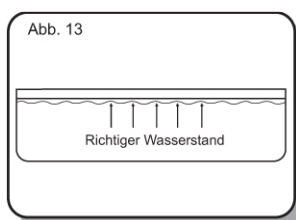
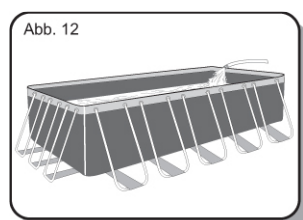

## 6. ÚDRŽBA BAZÉNU

Pokud nebudete dodržovat předpisy týkající se údržby bazénu, můžete ohrozit Vaše zdraví, to znamená zvláště zdraví Vašich dětí.

**DOPORUČENÍ:** Filtrační čerpadlo se používá pro obměnu vody a pro odstranění plovoucí špíny. Aby byla voda v bazénu čistá a hygienická, musíte přidat chemické prostředky.

Aby voda v bazénu byla čistá:

1. O koupi chemických prostředků a pH-testu se poraďte ve Vaší lokální prodejně. Jeden z nejdůležitějších faktorů pro zvýšení životnosti vnitřní izolace spočívá v tom, že se voda neustále udržuje čistá a hygienická. Při používání chemických prostředků při úpravě vody přesně dodržujte pokyny odborníků.
2. K bazénu postavte kyblík, aby si uživatelé bazénu před vstupem do bazénu očistili nohy.
3. Pokud bazén nevyužíváte, přikryjte ho.
4. Bazén pravidelně čistěte, aby se špína neusazovala.
5. Vložku filtru v čerpadle měňte každý druhý týden.
6. Čistým hadříkem odstraňte všechnu plovoucí pěnu.
7. Pro zlepšení kvality vody Vám doporučujeme používat doplňky firmy Bestway, jako je odpěňovač a testy pro údržbu. Navštivte prosím naše webové stránky [www.bestway-service.com](http://www.bestway-service.com) nebo se spojte s Vaším dodavatelem bazénů. V případě deště zkontrolujte, jestli není hladina vody vyšší, než se očekává. V tomto případě jedněte odpovídajícím způsobem.

**Správná údržba může životnost Vašeho bazénu maximalizovat.**

**POZOR:** Čerpadlo nezapínejte v době, kdy je bazén využíván.

### OPRAVA

Pokud dojde k poškození bazénu, použijte součást pro opravu. – pokyny naleznete ve FAQ.

### ROZMONTOVÁNÍ

1. Kryt výtokového ventilu na vnější straně bazénu odšroubujte proti směru hodinových ručiček a sejměte ho.
2. Adaptér připojte na hadici a její druhý konec položte tam, kam chcete vodu z bazénu vypustit. (Proveďte lokální určení o vypouštění podle zákona).
3. Kontrolní kroužek hadicového adaptéru našroubujte ve směru hodinových ručiček na výpustný ventil. Výtokový ventil se otevře a voda začne automaticky vytékat.

**POZOR:** Průtok vody je regulovatelný kontrolním kroužkem.

4. Po vypuštění kontrolní kroužek odšroubujte, aby se ventil uzavřel.
5. Povolte hadici.
6. Kryt opět našroubujte na výtokový ventil.
7. Bazén nechte vysušit na vzduchu.

**POZOR:** Vypuštěný bazén nenechávejte ve volném prostředí.

## USKLADNĚNÍ

1. Odstraňte veškeré příslušenství a všechny náhradní díly bazénu a uchovejte je čisté a suché.
2. Jakmile je bazén kompletně suchý, naneste pudr magnézia, aby se tkanina na sebe nepřichytila a bazén pečlivě složte. Pokud bazén složíte, aniž by byl úplně suchý, může se vytvořit plíseň a může dojít k poškození vnitřní izolace.
3. Vnitřní izolaci a příslušenství uchovávejte na suchém místě s přiměřenou teplotou mezi 5°C/41°F a 38°C/100°F.

## 7. ČASTO KLADENÉ OTÁZKY (FAQ)

### 1. Jaký je vhodný podklad pro bazén s pravoúhlými rámy?

Je možné využít pouze pevný, rovný a plochý podklad. Pro nivelizaci nepoužívejte písek, jelikož by se bazén mohl posunout. Půda musí být vykopána tak, aby byla kompletně rovná. Bazén nestavte na stezku pro cyklisty, verandu, plošinu, štěrk nebo asfalt. Půda musí být dostatečně tvrdá, aby udržela tlak vody: bahnitá, písčitá, měkká / uvolněná půda nebo asfalt nejsou vhodné. Můžete použít i betonový podklad, přesto to vyžaduje opatrnost v tom, aby se bazén přes tuto plochu natahal, protože by se mohla poškodit vnitřní izolace. Pokud bazén postavíte na trávník, doporučuje se trávník pod bazénem odstranit, jelikož tráva odumře a způsobí nepříjemný zápach / vznik bahna. Určité druhy tuhé trávy, stejně jako agresivní křoví/rostliny mohou prorůst skrze vnitřní izolaci nebo stranami bazénu. Zajistěte, aby byla vegetace v blízkosti bazénu zastřihávána, pokud je to třeba. Použití tkaniny na dno přispívá k ochraně dna bazénu.

### 2. Jak zjistím, že jsem bazén postavil na nerovný povrch?

Pokud se na jedné straně bazénu vytvoří boule, potom nestojí na rovném povrchu. Je důležité, abyste bazén vypustili a přesunuli ho na rovný povrch. Pokud bazén nestojí na rovné ploše, vyvine se neobvyklý tlak na švy a může dojít k prasknutí bazénu a záplavě. To může zapříčinit škody a možná poranění, dokonce i smrt. Bazén pečlivě napustíte podle pokynů v příručce. To zajistí neplýtvání s vodou a s bazénem můžete bez námahy pohybovat, abyste vyrovnali podklad ve vhodném okamžiku a ne potom co bazén kompletně napustíte.

### 3. Můžu bazén naplnit přes vodovod?

K napouštění bazénu Vám doporučujeme hadici s nízkým tlakem. Pokud je třeba použít vodovod, je vhodné bazén napustit 2,5-5 cm vody přes hadici a nejdříve vyhladit přehyby. Použijte vodovod, který má regulovatelný tok vody, aby se zabránilo škodám. Dodržujte pauzy za každým krokem podle návodu k použití, aby byl bazén rovný. Firma Bestway nezodpovídá za škody vzniklé napouštěním vody.

### 4. Jaká je maximální hladina bazénu?

Bazén naplňte na 90% k horní liště. Bazén nezkoušejte napustit nad dolní okraj lišty. Doporučujeme, nechat místo pro vytlačенou vodu, když se v bazénu nacházejí lidé. Během léta musíte eventuelně vodu doplnit, jelikož se voda vypařuje nebo nějaká vyteče během běžného koupání.

### 5. Můj bazén prosakuje, co mohu udělat, abych tomu zabránil?

Bazén nemusíte vypouštět, abyste uzavřeli díry. Samolepicí, opravné součásti využitelné pod vodou zakoupíte ve Vašem lokálním obchodě s bazénovým / technickým příslušenstvím. Na vnitřní straně bazénu vyčistěte vnitřek děr, aby se odstranily oleje a vodní řasy. Vystříhněte dostatečně velký kruh, aby se díra pevně zalepila záplatou na straně, kde je voda. Vystříhněte druhou záplatu a pro lepší pevnost ji nalepte z druhé strany bazénu. Pokud se díra v bazénu nachází na dně, vystříhněte pouze jednu záplatu a zatěžkejte jí těžkým předmětem, než řádně přilne. Nechte kruh u jedné z děr v horním kruhu, abyste díru našli.

Označte ji, abyste ji bez námahy našli a připevněte záplatu tím, že ji pevně přitisknete. Kruh nechte po připevnění lehce vypustit, aby nebyla záplata pod takovým tlakem. Až bude kruh vypuštěn a bazén prázdný, vyvíjte velký tlak na záplatu, abyste podpořili její přilepení. Potom, co jste bazén opravili, během doby, kdy byl prázdný, doporučujeme, nechat ho alespoň 12 hodin nechat stát.

## **6.Kde zakoupím filtrační vložky a jak často je musím měnit?**

Filtrační vložky na čerpadlo zakoupíte v obchodě, ve kterém jste koupili Váš bazén. Jinak filtrační vložky prodávají velkoobchody jako příslušenství. Pokud náhradní díly nemůžete sehnat, obraťte se na naši bezplatnou linku, mi pro Vás vyhledáme nejbližší obchod, kde díly zakoupíte. Vložky se musí měnit každý druhý týden, záleží, jak často bazén používáte. Filtr kontrolujte každý týden a čistěte ho odsáváním zbytků a špíny. Doporučení: Zajistěte, aby bylo čerpadlo odpojeno od elektrického proudu, než začnete s kontrolou vložky. Pro nákup náhradních dílů, můžete také navštívit naše webové stránky [www.bestway-service.com](http://www.bestway-service.com).

## **7.Jak často musím každý rok vyměnit vodu?**

Toto závisí na: jak často je bazén využíván, zda bazén přikrýváte, když se nikdo nekoupe a také na vyváženosti chemických prostředků. Při správné údržbě by měla vydržet celou letní sezónu. Spojte se s Vaším lokálním dodavatelem chemických prostředků ohledně podrobných informací, jak chemické přípravky přesně používat, aby byla voda čistá.

## **8.Musí se bazén na zimu vypustit?**

Ano. Nadzemní bazény by pod tlakem ledu a sněhu mohly prasknout a stěny z umělé hmoty by se mohli poškodit. Doporučujeme vodu vypustit, když teplota klesne pod 8°C/45°F. Bazén musí být uskladněn při průměrné teplotě mezi 5°C/41°F a 38°C/100°F. Uskladněte ho chráněný před chemikáliemi, hlodavci a mimo dosah dětí.

## **9.Můj bazén je vybledlý – proč?**

Nadměrné používání chemických prostředků může vést k vyblednutí barvy na vnitřní straně vnitřní izolace. To samé se předpokládá u plavek, které při opakovaném koupání v chlorované vodě vyblednou.

## **10.Kolik let bazén vydrží?**

Nejsou žádné časové hranice, jak dlouho Vám bazén vydrží. Pokud budete dodržovat pokyny v příručce a bazén pečlivě udržovat a skladovat, můžete jeho životnost značně prodloužit. Nesprávná montáž, užívání nebo nevhodná péče mohou vést k poškození bazénu.

## **11.Radíte, používat filtrační čerpadlo s bazénem Bestway?**

Bezpodmínečně! Užívání filtračního čerpadla je pro udržování čisté vody nezbytné.

## **12.Jaké jsou nejdůležitější funkce mého filtračního čerpadla?**

Nejdůležitější funkce filtračního čerpadla je odstranit veškerou špínu z vody za pomoci filtrační vložky a chemických prostředků pro její sterilizaci.